



La gamme des professionnels
pour la gestion des eaux pluviales

TOUT LE PROGRAMME 2010

2010



Carat

UTILISATION

ÉPANDAGE

RÉTENTION

FILTRATION

ÉPURATION

GRAF – Le spécialiste en eau de pluie



Site de production historique de Dachstein en Alsace

Nouveau site de production de Teningen (Allemagne)

Site de production historique à Dachstein (en Alsace)

La société Graf est une entreprise familiale qui, depuis plus de 45 ans conçoit, fabrique et commercialise des articles en matières plastiques. Nos productions très diversifiées s'adressent à des clientèles multiples sur des secteurs très différents et spécialisés tels que l'industrie, la viticulture, l'agriculture, le bâtiment, le jardin et l'assainissement.

Nous avons sur ces derniers secteurs une position dominante avec une gamme complète de solutions pour la récupération, l'utilisation, la rétention ou l'épandage des eaux de pluie.

Un nouveau site de production en Allemagne (Teningen)

Pour pouvoir fabriquer le nouveau programme Carat, il était nécessaire de lui dédier un site à part entière. Le site de Teningen (Baden) s'est tout de suite imposé. Un investissement de 20 millions d'euros a permis de construire sur une surface de 155 000 m² une toute nouvelle usine qui compte aujourd'hui parmi les plus modernes d'Europe.

Notre objectif : Votre satisfaction

Plus de 100 000 installations GRAF de récupération et d'utilisation des eaux pluviales fonctionnent en Europe pour la plus grande satisfaction de nos clients.



Système modulaire Carat

La simplicité



Cuves à
enterrer
Carat



2700 litres
Réf. 370001

3750 litres
Réf. 370002

4800 litres
Réf. 370003

6500 litres
Réf. 370004

8500 litres
Réf. 370005

10000 litres
Réf. 370006

13000 litres*
R2f. 370009



Rehausses
de cuves



Mini rehausse télescopique
couvrecl PE
Réf. 371010



Maxi rehausse télescopique
couvrecl PE
Réf. 371011



Rehausse télescopique
couvrecl fonte
Réf. 371020



Rehausse télescopique
pour couvrecl béton
Réf. 371021



Rallonge
Réf. 371003



Packs
accessoires



Pack accessoires N° 1
pack de base
Réf. 995012

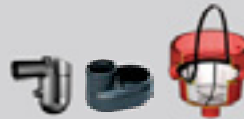

Pack accessoires N° 2
recommandé pour une
utilisation jardin
Réf. 995013



Pack accessoires N° 3
recommandé pour une
utilisation habitat
Réf. 995014



Kits
techniques



Kit Jardin – Jet
Réf. 342010



Kit Jardin – Confort
Réf. 342011



Kit Habitat – Eco Plus
Réf. 342014



Kit Habitat – Professionnel
Aqua-Center-Silentio
Réf. 342016



Kit Habitat – Professionnel
Aqua-Center-Silentio Press
Réf. 342015

Page 23

Page 24

Page 26

Page 27

*Composé de 2 cuves Carat jumelées

Pictogrammes dans le catalogue

Charge



passage piétons



passage camions



passage véhicules

Utilisation



Arrosage



Toilettes



Nettoyage



Lave-linge

Comment calculer le volume de votre cuve ?

3 paramètres de calcul :

1. Précipitations locales en litres / m² / an
ou en mm / an (1 mm = 1 litre / m²)
(voir carte ci-contre)
2. Surface de récupération des eaux de pluie
(surface de la toiture – coefficient de perte)
3. Votre consommation d'eau de pluie
(environ 75 litres / personne / jour / pour une utilisation jardin et habitat)

Déterminez votre besoin grâce à notre rubrique "Recherche produits" sur notre site : www.graf.fr

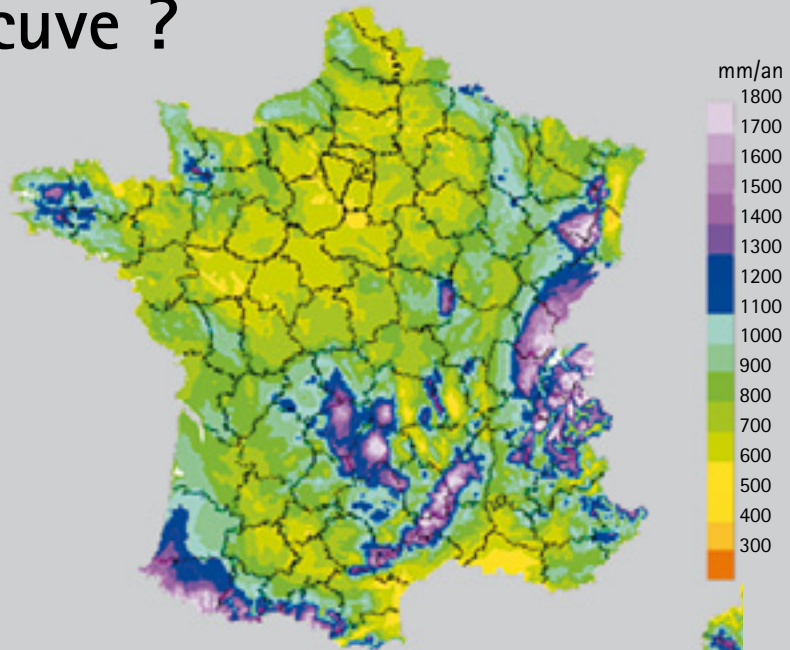

Utilisation habitat - Nb de personnes

Utilisation jardin - Superficie du jardin

	0 m ²	100 m ²	200 m ²	300 m ²	500 m ²	700 m ²
0		2700 Litres	2700 Litres	2700 Litres	2700 Litres	3750 Litres
2	2700 Litres	2700 Litres	3750 Litres	3750 Litres	4800 Litres	6500 Litres
4	4800 Litres	4800 Litres	6500 Litres	6500 Litres	8500 Litres	8500 Litres
6	6500 Litres	8500 Litres	8500 Litres	10000 Litres	10000 Litres	10000 Litres
8	10000 Litres	10000 Litres	10000 Litres	13000 Litres	13000 Litres	13000 Litres

1. Potentiel annuel de récupération des eaux de pluie :

Précipitations L / m² / an (voir carte)	X	Surface de toiture m²	X	Coefficient de perte Tuile : 0,9 Toit ondulé : 0,8 Toit plat : 0,6	=	Volume d'eau de pluie récupéré L / an
<input type="text"/>	X	<input type="text"/>	X	<input type="text"/>	=	<input type="text"/>

2. Besoin annuel d'eau de pluie :

WC : par pers. / an : 8500L x personne(s) =
Machine à laver : par pers. / an : 3500L x personne(s) =
Nettoyage / lavage : par pers. / an : 1100L x personne(s) =
Arrosage : par m² : 70L x m² =
Besoin en eau de pluie L / an : =

3. Capacité de la cuve :

Moyenne entre l'eau collectée et le besoin annuel. + \times $\frac{21 \text{ jours (3 semaines de réserve)}}{365 \text{ jours}}$ = volume de stockage nécessaire (L)

4. Economies :

Besoin annuel en litres / 1.000 \times Prix de l'eau en € / m³ = Gain annuel (€)

Sommaire

Highlights 2010

Cuves à enterrer
Carat



P. 18

Cuves à enterrer
extra-plates Platine



P. 28

Cuves à enterrer
Carat XL



P. 55

Tunnel d'épandage Twin



P. 60

Cuves à enterrer Carat	Kits complets à enterrer Carat utilisation jardin	8
	Kits complets à enterrer Carat utilisation habitat et jardin	12
	Kits Carat utilisation jardin ou habitat véhicules	16
	Cuves à enterrer Carat : tous les avantages	18
	Système modulable Carat	22
	Cuves Carat	23
	Rehausses de cuves	24
	Packs accessoires	26
Kits techniques	27	
Cuves à enterrer Platine	Cuves extra-plates Platine	28
	Kits complets à enterrer Platine	30
Filtration	Filtres externes	
	Optimax, Minimax, Universel 3, Filtre ouvert	32
	Filtres internes	
	Universel 3, Optimax-Pro, Minimax	34
	Filtres bâtiment	
Optimax, Universel 3	37	
Coffrets d'alimentation / pompes	Aqua-Center-Silencio	38
	Coffret d'alimentation sur console	39
	Pompes électriques pour l'habitat et le jardin / accessoires	40
Réservoirs Hercule	Réservoir Hercule	42
	Kits complets Hercule	44
Accessoires	Collecteurs de gouttière	46
	Regards / Fontaines / Pompe manuelle	48
	Accessoires pour la récupération des eaux de pluie	51
Réservoirs grande capacité	Cuves en acier	54
	Cuves à enterrer Carat XL	55
	Cuves à enterrer Diamant	56
	Réservoirs aériens rotomoulés	57
Epandage/Rétention	Module d'épandage, Module inspectable	58
	Tunnel et Tunnel Twin d'épandage	60
	Kits complets pour l'épandage	62
	Regards universels	63
	Regard, Débourbeur, Filtres, Séparateur sous chaussée	64
	Cuves de rétention Carat	66
	Cuves de rétention Platine	68
Cuves eau potable	Cuves Diamant spéciales eau potable	69

Pourquoi récupérer l'eau de pluie ?



L'eau est notre ressource la plus précieuse. Le changement climatique, le gaspillage et l'augmentation de la population rendent l'eau de plus en plus rare.

Plus des deux tiers de la surface de la terre sont recouverts d'eau mais à peine 1 % de cette eau peut être considérée comme potable.

Grâce à l'eau de pluie, économisez 50 % de votre consommation d'eau

Pourquoi gaspiller de l'eau potable qui coûte cher pour des activités qui ne le nécessitent pas ? L'eau de pluie, outre le fait qu'elle soit gratuite, ne contient ni calcaire, ni chlore ; pour le jardin, la voiture, les toilettes et le lave-linge, il n'y a pas mieux ! Pour récupérer une eau de bonne qualité,

il est indispensable de la filtrer. Débarrassée des salissures de toutes sortes et protégée de la lumière, l'eau demeure claire, fraîche, et sans odeurs.

Attention ! ces filtrages ne rendent pas pour autant l'eau de pluie potable : vous ne devez pas l'utiliser en l'état pour le bain, la douche, etc... Il est interdit de connecter le réseau d'eau de pluie sur celui de l'eau de ville.

Le prix de l'eau flambe

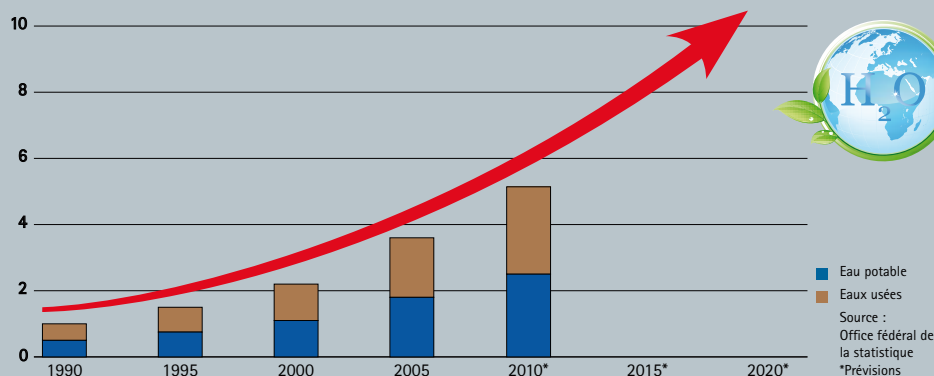

Un consommateur français utilise en moyenne 150 à 200 litres d'eau par jour. Le budget d'eau d'un foyer de 4 personnes est compris entre 500 € et 700 € par an. Le prix moyen du m³ (3,40 €) est en augmentation constante. Il dépasse déjà dans certaines régions les 5 € le m³ et l'augmentation annoncée du prix de l'eau est de 10 % par an au minimum sur 10 ans.

Comment récupérer l'eau de pluie ?



Posez-vous les bonnes questions :

Quelle quantité d'eau vais-je récupérer ?

Vous pouvez récupérer en moyenne 600 L d'eau de pluie par m² de toiture (60.000 L par an sur un toit de 100 m²). Même pendant le mois où il pleut le moins vous pouvez récupérer 30 à 40 L. par m² de toiture.

Pour quelle utilisation ?

- stockage pour utilisation extérieure (arrosage, lavage voiture...)
- stockage pour utilisation habitat (toilettes, lave-linge...)
- rétention avec débit limité en sortie.

Où placer sa cuve ?

- en extérieur aérien / enterré
- en intérieur (cave, sous-sol...)

Faut-il vider tous les réservoirs en hiver ?

Tous non. Seuls les réservoirs mis à l'extérieur devront être vidés (et si possible entreposés à l'intérieur). Les cuves enterrées ou mises en cave peuvent être utilisées toute l'année.

Comment pallier le manque d'eau de pluie ?

Grâce à nos coffrets d'alimentation pré-équipés et prémontés, le transfert entre l'eau de pluie et l'eau du réseau se fait automatiquement et en toute sécurité-norme EN1717.

La nature de votre sol est-elle compatible avec nos cuves ?

Attention ! Avant d'installer une cuve enterrée, vérifiez toujours :

- la nature exacte de votre sol,
 - la profondeur de la nappe phréatique.
- Si votre sol est argileux (ou poreux) ou que la nappe phréatique est haute, consultez-nous avant votre achat pour savoir comment procéder (ou faites appel à un spécialiste).

Economisez 50 % de votre consommation d'eau potable

Eau potable

Bain / douche : 49 L

Lavage vaisselle : 8 L

Soins corporels : 8 L

Cuisson / boisson : 3 L

Autres : 6 L

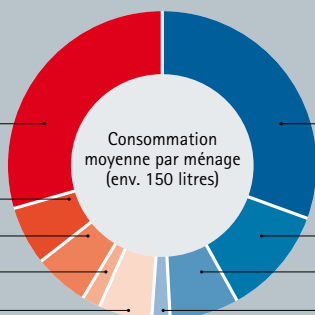

Eau de pluie

Toilettes : 49 L

Lavage linge : 15 L

Arrosage jardin : 9 L

Lavage voiture : 3 L



Les textes de lois en vigueur sont disponibles sur notre site : www.graf.fr.

Comment profiter du crédit d'impôt ?

Vous pouvez bénéficier d'un crédit d'impôt de 25 % pour la récupération et l'utilisation de l'eau de pluie pour le jardin et l'habitat (toilettes et lave-linge). Pour cela, vous devez :

- Faire appel à un professionnel installateur.
 - Demander une facture sur laquelle devra figurer le coût et le détail du matériel fourni ainsi que le coût de la pose (seul le matériel ouvre droit au crédit d'impôt).
- Nos matériels sont éligibles au crédit d'impôt.

Kits complets à enterrer Carat

Utilisation jardin



Chaque possesseur de jardin sait que sa facture d'eau va fortement augmenter avec l'arrivée des beaux jours. Pour ne pas voir "jaunir" son gazon, mourir ses arbres fruitiers et dépérir ses massifs de plantes et ses fleurs, il faut absolument arroser et donc, faire tourner le compteur d'eau. Dans certaines régions, les beaux jours sont synonymes de pénurie d'eau et

d'interdiction d'arroser. Vous pouvez facilement réduire votre consommation d'eau, échapper aux arrêtés préfectoraux d'interdiction d'arroser et faire d'importantes économies en choisissant un récupérateur d'eau de pluie GRAF. Pour répondre à votre besoin, nous avons mis au point le kit complet Carat jardin. Ce kit Carat jardin est la solution simple et

complète permettant l'arrosage de votre jardin au moindre coût. Le kit inclut tous les éléments compatibles permettant une mise en œuvre rapide d'une installation jardin en enterré (cuve, rehausse, filtration, aspiration, pompe électrique). Tout est fourni, il n'y a plus qu'à assembler !



Kits complets à enterrer Carat utilisation jardin

Récupération 100 % : filtration

Toute l'eau de pluie qui tombe sur votre toiture peut être récupérée. Il suffit de la nettoyer en la débarrassant de toutes les salissures. C'est la fonction du panier filtrant livré dans le kit.

Dôme télescopique

Le dôme télescopique GRAF pivote à 360° et facilite les raccordements à la cuve. Sa rehausse et son couvercle (passage piétons) permettent un ajustement au millimètre avec la surface du terrain. Grâce à cette innovation, la tonte de votre gazon en sera facilitée.

Animation Carat
www.graf.fr



Pompe automatique

Nous proposons deux kits avec deux systèmes de pompage. L'un avec une pompe de surface (Jet 700), l'autre avec une pompe immergée (Integra Inox). La pompe immergée du kit jardin Carat Confort gère automatiquement la mise en marche et l'arrêt de la pompe grâce à un kit d'automatisation intégré : un appel d'eau et la pompe s'enclenche. De plus, cette pompe possède une fonction "sécurité manque d'eau", garantissant une longue durée de vie au moteur.

Regard de raccordement

Le regard de raccordement, compris dans le kit, sert de relais :

- soit entre la pompe et le tuyau d'aspiration (pompe de surface),
- soit entre la pompe et le tuyau d'arrosage (pompe immergée).



25
ANS
Garantie



Kits Jardin Carat Jet

Pour une utilisation jardin – pompe de surface Jet 700
à enterrer – passage piétons



Kit Jardin Carat Jet complet Passage piétons



- Solution économique
- Un seul couvercle apparent en surface
- Filtre intégré à la cuve
(pouvoir de récupération : 100 %)
- Installation simple et rapide



Notices d'installation
et plans, sur notre site :
www.graf.fr



Option : Tunnel Twin pour épandage du trop-plein.

Le kit est composé de :

- ① Cuve à enterrer Carat
- ② Mini rehausse télescopique ajustable
hauteur totale avec dôme : 750 à 950 mm
- ③ Pack accessoires N° 2 comprenant :
 - 1 filtre Universel 3 interne
 - 1 tuyau anti-remous avec sabot
 - 1 siphon de trop-plein
 - 1 stop-rats (grille anti-nuisibles)
 - 1 manchette de fixation
 - 2 manchons DN 110 – L. 150/250 mm
- ④ Kit technique Jardin-Jet
comportant :
 - 1 pompe électrique Jet 700
 - 1 regard de raccordement externe
 - 1 set de tirage 10 m



Passage piétons

Capacité [L]	Réf.
2700	377180
3750	377181
4800	377182
6500	377183
8500*	377187
10000*	377188
13000**	377186

* Voir cuve Carat XL, page 55

** composé de 2 cuves Carat jumelées



pour passage véhicules
voir page 16

Kit tunnel d'épandage Twin

Permet d'épandre les eaux pluviales
provenant du trop-plein de la cuve.
Évite un raccordement au réseau.

Capacité [L]	Réf.
1200	410140
1800	410141
2400	410142

Détails des kits page 62

Kits Jardin Carat Confort

Pour une utilisation jardin – pompe immergée Integra Inox à enterrer – passage piétons



Kit Jardin Carat Confort complet Passage piétons



- Solution technique
- Facile d'utilisation
- Mise en marche et arrêt automatique de la pompe avec sécurité manque d'eau
- Un seul couvercle apparent en surface
- Montage simple et rapide de tous les accessoires



Option : Tunnel Twin pour épandage du trop-plein.

Le kit est composé de :

- ① Cuve à enterrer Carat
- ② Mini rehausse télescopique ajustable hauteur totale avec dôme : 750 à 950 mm
- ③ Pack accessoires N° 2 comprenant :
 - 1 filtre Universel 3 interne
 - 1 tuyau anti-remous avec sabot
 - 1 siphon de trop-plein
 - 1 stop-rats (grille anti-nuisibles)
 - 1 manchette de fixation
 - 2 manchons DN 110 – L.150/250 mm
- ④ Kit technique Jardin - Confort comprenant :
 - 1 pompe électrique Integra Inox avec kit d'automatisation intégré
 - 1 set de tirage avec crépine et flotteur
 - 1 regard de raccordement externe
 - 1 tuyau de tirage pression 10 m



Passage piétons

Capacité [L]	Réf.
2700	377190
3750	377191
4800	377192
6500	377193
8500*	377197
10000*	377198
13000**	377196

* Voir cuve Carat XL, page 55

** composé de 2 cuves Carat jumelées



pour passage véhicules
voir page 17

Kit tunnel d'épandage Twin

Permet d'épandre les eaux pluviales provenant du trop-plein de la cuve. Evite un raccordement au réseau.

Capacité [L]	Réf.
1200	410140
1800	410141
2400	410142

Détails des kits page 62

Kits complets à enterrer Carat

Utilisation habitat et jardin



Tous les jours, vous utilisez de l'eau potable pour les toilettes, le lave linge et le jardin. L'eau potable n'est pas nécessaire et bien trop chère pour cette utilisation journalière. Les produits de la gamme Carat peuvent vous faire réaliser 50% d'économie sur votre facture d'eau.

Cela correspond à environ 75 litres d'eau par personne, par jour. Le principe est simple. Le filtre Optimax-Pro, auto-nettoyant, envoie l'eau au fond de la cuve en passant par un tuyau anti-remous. Le coffret d'alimentation est placé dans le local technique de la maison et gère le réseau

d'alimentation de l'eau de pluie vers les toilettes et le lave-linge. Si la cuve est vide, le coffret d'alimentation gère automatiquement l'ouverture de l'arrivée de l'eau du réseau de ville. Avec le kit à enterrer utilisation habitat et jardin, vous êtes à la pointe de la technologie.

Kits complets à enterrer Carat utilisation habitat et jardin

Filtre auto-nettoyant

Le kit à enterrer Carat utilisation habitat et jardin dispose d'un filtre auto-nettoyant Optimax Pro. Ce filtre a un pouvoir de récupération de 95%. Le dispositif de nettoyage Opticlean est optionnel (uniquement adaptable avec l'Aqua-Center-Silentio). Ce système, programmable sur le coffret Silentio, permet le rinçage régulier et automatique de la grille filtrante. La maille du filtre est de 0,35 mm, soit 350 microns.

Qualité de l'eau optimale

En plus du filtre Optimax Pro, la crépine, fixée à un flotteur, aspire l'eau là où elle est la plus propre, soit à environ 10 cm sous la surface de l'eau dans la cuve.

Le kit peut être complété d'un micro-filtre

Conseillé pour une utilisation habitat et jardin. À placer après la pompe, il retient les particules les plus fines grâce à ses mailles de 0,1 mm (100 microns). Son nettoyage facile et rapide, de quelques secondes, ne nécessite aucune cartouche de rechange. Ø entrée/sortie 1".

Le coffret d'alimentation pilote votre installation. Il permet de pallier le manque d'eau de pluie en basculant automatiquement grâce à une électro-vanne 3 voies sur un réservoir alimenté en eau de ville intégré au coffret. Dès que le flotteur placé dans la cuve signale à nouveau la présence de l'eau de pluie, l'alimentation de la pompe bascule automatiquement de l'eau du réseau vers l'eau de pluie. Autre variante possible : avec l'Aqua-Center-Silentio qui est une centrale de gestion silencieuse, automatisée par micro-processeur. L'électronique contrôle et gère l'installation complète.

Animation Carat
www.graf.fr



25
ANS
Garantie

Kits Habitat Carat Eco Plus

Pour une utilisation habitat et jardin
à enterrer – passage piétons



Kit Habitat Carat Eco Plus complet Passage piétons



- Solution économique
- Système de filtration breveté intégré à la cuve
- Montage simple et rapide de tous les accessoires
- Basculement automatique de l'eau du réseau vers l'eau de pluie, et inversement
- Un seul couvercle apparent en surface

Le kit est composé de :

- ① Cuve à enterrer Carat
- ② Maxi rehausse télescopique ajustable, hauteur totale avec dôme : 750 à 1050 mm
- ③ Pack accessoires N° 3 comprenant :
 - 1 filtre Optimax Pro interne complet
 - 1 tuyau anti-remous avec sabot
 - 1 siphon de trop-plein avec fonction stop-rats
 - 1 manchette de fixation
 - 2 manchons DN 110 – L. 150/250 mm
- ④ Kit technique Habitat Eco-Plus comprenant :
 - 1 coffret d'alimentation avec pompe Superinox 15/4
 - 1 set de tirage avec crépine et flotteur
 - 1 passe mur DN 100
 - 1 set de marquage (eau non potable)
 - 12 m de tuyau pression 6 bars 1"



Passage piétons

Capacité [L]	Réf.
3750	377150
4800	377151
6500	377152
8500*	377156
10000*	377157
13000**	377155

* Voir cuve Carat XL, page 55

** composé de 2 cuves Carat jumelées



pour passage véhicules
voir page 17



Notices d'installation
et plans, sur notre site :
www.graf.fr

Kits Habitat Carat Professionnel

Pour une utilisation habitat et jardin à enterrer – passage piétons

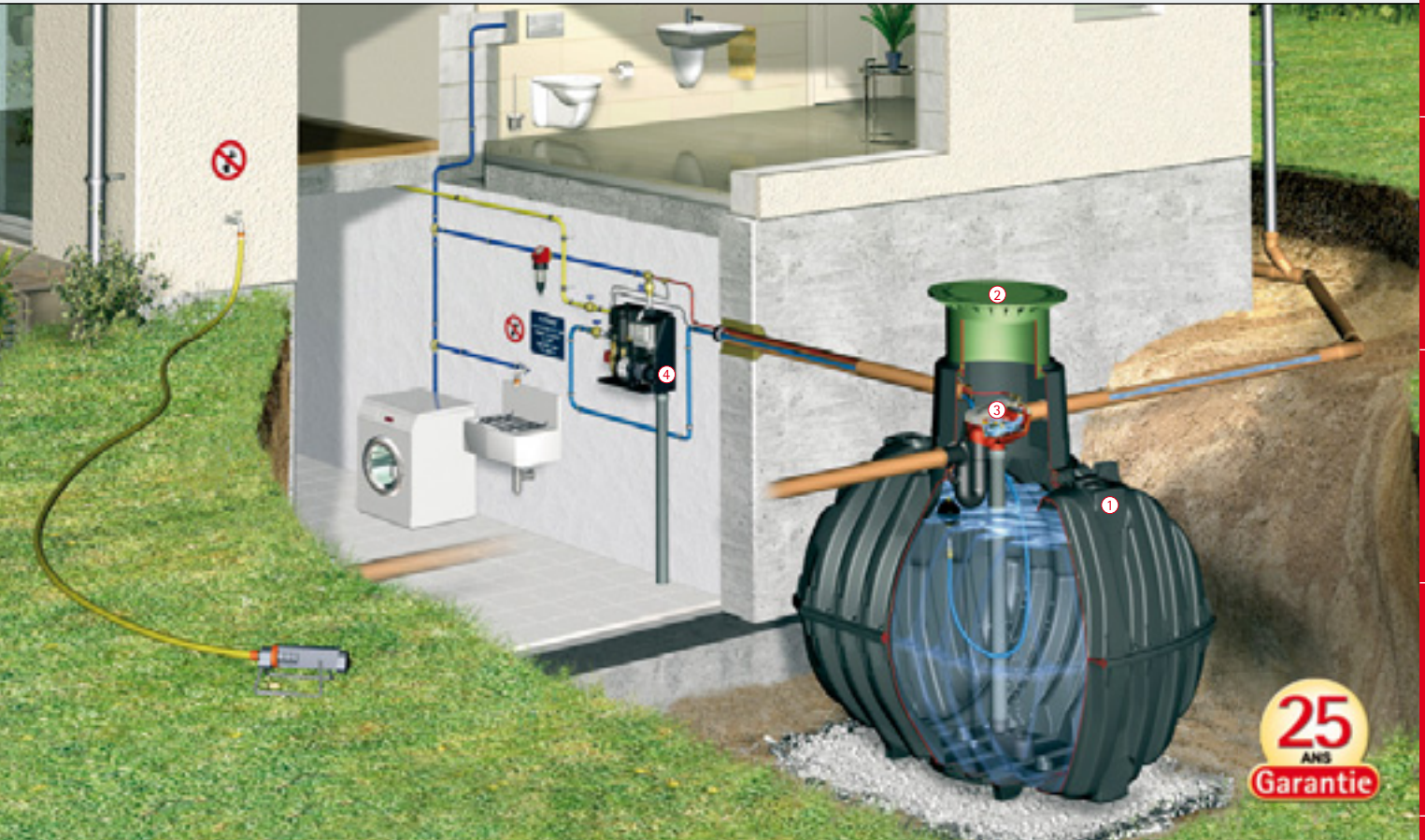

Kit Habitat Carat Professionnel complet Passage piétons



- Solution technique
- Système de filtration breveté intégré à la cuve
- Montage simple et rapide de tous les accessoires
- Gestion optimisée de la station par micro-processeur
- Affichage digital du pourcentage d'eau disponible dans la cuve
- Filtre autonettoyant intégré
- Un seul couvercle apparent en surface
- Filtration 100 microns grâce au micro-filtre

pour passage véhicules
voir page 17

Le kit est composé de :

- ① Cuve à enterrer Carat
- ② Maxi rehausse télescopique ajustable, hauteur totale avec dôme : 750 à 1050 mm
- ③ Pack accessoires N° 3 comprenant :
 - 1 filtre Optimax Pro interne complet
 - 1 tuyau anti-remous avec sabot
 - 1 siphon de trop-plein avec fonction stop-rats
 - 1 manchette de fixation
 - 2 manchons DN 110 - L. 150/250 mm
- ④ Kit technique Habitat Professionnel Aqua-Center-Silentio comprenant :
 - 1 coffret Aqua-Center-Silentio 15/4 (avec buse et électrovanne Opticlean® sans tuyau. Tuyau p.52)
 - 1 set de tirage avec crépine et flotteur
 - 1 micro-filtre
 - 1 passe mur DN 150
 - 1 set de marquage (eau non potable)
 - 12 m de tuyau pression 6 bars 1"

Avec Aqua-Center-Silentio Passage piétons

Capacité [L]	Réf.
3750	377160
4800	377161
6500	377162
8500*	377166
10000*	377167
13000**	377165

Avec Aqua-Center-Silentio Press Passage piétons

Préconisé lorsque la distance entre la cuve et la pompe est supérieure à 15 m et inférieure à 30 m (détails page 27).

Capacité [L]	Réf.
3750	377170
4800	377171
6500	377172
8500*	377176
10000*	377177
13000**	377175

* Voir cuve Carat XL, page 55

** composé de 2 cuves Carat jumelées

Kits Carat

Pour une utilisation jardin ou habitat
à enterrer – passage véhicules



Rehausse télescopique avec couvercle en fonte pour passage véhicules

Vous souhaitez installer votre kit à enterrer dans votre cour ou devant votre garage ? Le kit à enterrer Carat utilisation jardin ou habitat peut être équipé d'une rehausse télescopique avec un couvercle en fonte qui supporte le passage de véhicules jusqu'à 2,2 tonnes par essieu.

Pour permettre un passage véhicules, le recouvrement de la cuve doit être au minimum de 800 mm.

Pour le passage de véhicules supérieurs à 2,2 tonnes par essieu, veuillez nous consulter.



Kit Jardin Carat Jet Passage véhicules

Le kit est composé de :

- ① Cuve à enterrer Carat
- ② Rehausse télescopique avec couvercle en fonte (hauteur totale avec le dôme : 800 à 1050 mm) pour un passage véhicules catégorie B ≤ 2,2 T.
- ③ + ④ Pack accessoires N° 2 et kit technique Jardin Jet (identiques page 10)

Capacité [L]	Réf.
2700	377100
3750	377101
4800	377102
6500	377103
8500*	377107
10000*	377108
13000**	377106

* Voir cuve Carat XL, page 55

** composé de 2 cuves Carat jumelées





Kit Jardin Carat Confort Passage véhicules

Le kit est composé de :

- ① Cuve à enterrer Carat
- ② Rehausse télescopique avec couvercle en fonte (hauteur totale avec dôme : 800 à 1050 mm) pour un passage véhicules catégorie B ≤ 2,2 T.
- ③ + ④ Pack accessoires N° 2 et kit technique Jardin Confort (identiques page 11)

Capacité [L]	Réf.
2700	377110
3750	377111
4800	377112
6500	377113
8500*	377117
10000*	377118
13000**	377116

* Voir cuve Carat XL, page 55
** composé de 2 cuves Carat jumelées



Kit Habitat Carat Eco Plus Passage véhicules

Le kit est composé de :

- ① Cuve à enterrer Carat
- ② Rehausse télescopique avec couvercle en fonte (hauteur totale avec dôme : 800 à 1050 mm) pour un passage véhicules catégorie B ≤ 2,2 T.
- ③ + ④ Pack accessoires N° 3 et kit technique Habitat Eco Plus (identiques page 14)

Capacité [L]	Réf.
3750	377120
4800	377121
6500	377122
8500*	377126
10000*	377127
13000**	377125

* Voir cuve Carat XL, page 55
** composé de 2 cuves Carat jumelées



Kit Habitat Carat Professionnel Aqua-Center-Silentio Passage véhicules

Le kit est composé de :

- ① Cuve à enterrer Carat
- ② Rehausse télescopique avec couvercle en fonte (hauteur totale avec dôme : 800 à 1050 mm) pour un passage véhicules catégorie B ≤ 2,2 T.
- ③ + ④ Pack accessoires N° 3 et kit technique Habitat Professionnel Aqua-Center-Silentio (identiques page 15)

Capacité [L]	Réf.
3750	377130
4800	377131
6500	377132
8500*	377136
10000*	377137
13000**	377135

* Voir cuve Carat XL, page 55
** composé de 2 cuves Carat jumelées



Kit Habitat Carat Professionnel Aqua-Center-Silentio Press Passage véhicules

Préconisé lorsque la distance entre la cuve et la pompe est supérieure à 15 m et inférieure à 30 m.

Le kit est composé de :

- ① Cuve à enterrer Carat
- ② Rehausse télescopique avec couvercle en fonte (hauteur totale avec dôme : 800 à 1050 mm) pour un passage véhicules catégorie B ≤ 2,2 T.
- ③ Pack accessoires N° 3 (détails page 26)
- ④ Kit technique Habitat Professionnel Aqua-Center-Silentio Press (détails page 27)

Capacité [L]	Réf.
3750	377140
4800	377141
6500	377142
8500*	377146
10000*	377147
13000**	377145

* Voir cuve Carat XL, page 55
** composé de 2 cuves Carat jumelées



Cuves à enterrer Carat

Nouveauté mondiale : une fabrication unique

Les cuves Carat sont fabriquées, contrairement aux cuves traditionnelles, dans des moules à injection. Ce procédé de fabrication leur confère une stabilité exceptionnelle, permettant de renforcer la cuve là où il y a le plus de contraintes.

L'épaisseur des parois des cuves est constante (tolérance +/- 0).

Pour pouvoir fabriquer la cuve Carat, il a fallu concevoir et fabriquer une machine à injecter unique par sa taille et sa technologie.

25
ANS
Garantie

CE
Certification



Equipée de deux anses de levage montées de série sur chaque cuve Carat, pour une manutention et une installation pratiques et sûres

1

2

3

Un matériau nouveau

La matière première utilisée pour la fabrication de la cuve Carat est le « Duralen ».

Cette matière révolutionnaire lui confère une extrême robustesse et garantit donc à la cuve Carat une résistance exceptionnelle aux chocs et une stabilité optimale.

Le Duralen garantit une durée de vie exceptionnelle à la cuve. Cette matière est 100 % recyclable.

Duralen

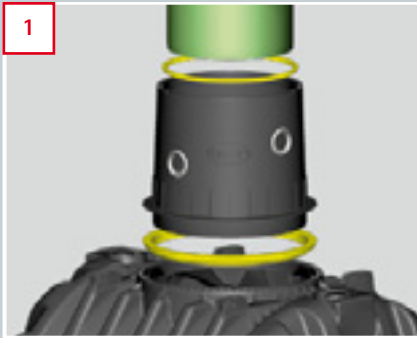

1

Étanche jusqu'à la surface du sol

Les joints rendent la cuve Carat totalement étanche, évitant ainsi toutes les infiltrations d'eau ou de saletés susceptibles de polluer l'eau de pluie stockée dans la cuve. Le premier joint d'étanchéité est placé entre la cuve et le dôme, le deuxième, entre le dôme et la rehausse télescopique. Tout le réseau de raccordement est rendu étanche grâce aux cinq ouvertures pré-découpées sur le dôme qui sont équipées de joints à lèvres.

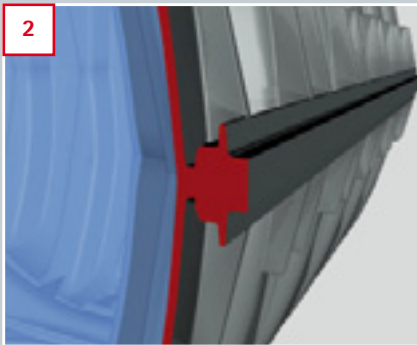

2

Profil de stabilisation

La cuve Carat bénéficie d'un profil unique qui garantit une stabilité et une sécurité sans précédent. Ce profil permet à la cuve de résister aux tractions et charges les plus extrêmes et d'éviter toute déformation possible de la cuve. Passage de véhicules possible jusqu'à 12 tonnes, possibilité de poser la cuve dans la nappe phréatique (jusqu'à l'équateur de la cuve), recouvrable jusqu'à 1,5 m. Le profil sert de poignée pour déplacer la cuve manuellement et sert également de point d'appui pour le montage du dôme (voir notice d'installation).

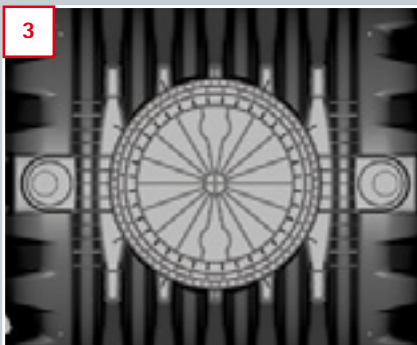

3

Profil bas de la cuve

Ce profil est étudié pour donner une stabilité inégalable à la cuve, et lui permettre d'être posée dans la nappe phréatique jusqu'à son équateur. La rigidité a été testée et éprouvée dans des laboratoires d'essais.

D'autres avantages incomparables

- Très bonne stabilité grâce à sa conception par CAO et à l'utilisation d'une matière révolutionnaire : le Duralen.
- Excellente cohésion d'assemblage entre tous les composants avec un procédé de fabrication adapté.
- Qualité de fabrication constante avec des contrôles permanents.
- Supporte un passage véhicules avec un couvercle fonte ou béton.
- Possibilité de poser la cuve dans la nappe phréatique jusqu'à son équateur (4800, 6500, 8500 et 10000 L) et jusqu'à la base du dôme pour certaines capacités (2700 et 3750 L), grâce à son profil étudié.
- Transport facile grâce à son faible poids et préhension aisée avec son profil adapté.
- Investissement rapidement rentabilisé avec une garantie de 25 ans.
- Capacités pouvant être adaptées ou augmentées en jumelant les cuves.

Distinction

La cuve Carat a été élue produit de l'année 2008 en Allemagne



Cuves à enterrer Carat

Étudiées dans le moindre détail

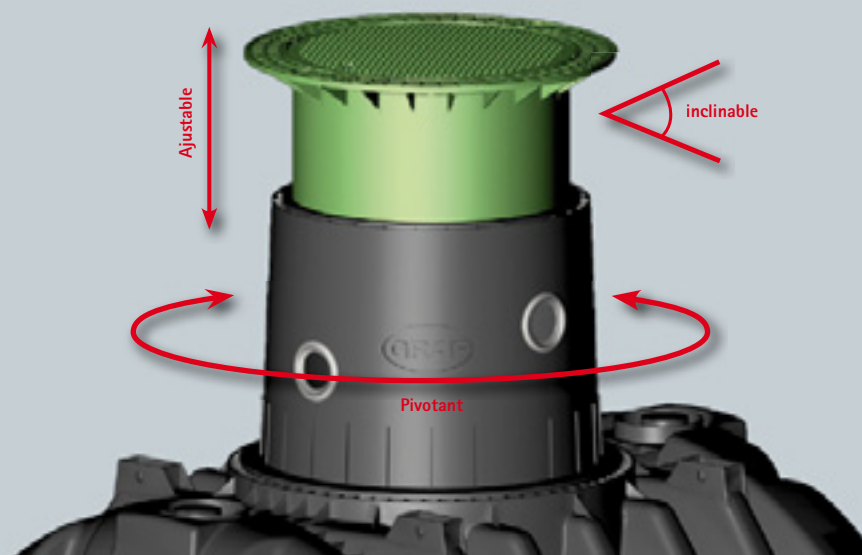

Installation facilitée grâce au dôme télescopique pivotant

La cuve Carat dispose d'un dôme pivotant. Ainsi l'alignement des raccordements se fait par simple rotation, le dôme étant totalement indépendant de la cuve. Les raccords se font grâce à cinq ouvertures prédécoupées équipées de joints à lèvres. La rehausse télescopique est ajustable en hauteur et inclinable ; elle accepte une correction de 5° pour permettre un ajustement au millimètre avec la surface du terrain.

Un processus de filtration en 4 étapes pour une meilleure qualité de l'eau

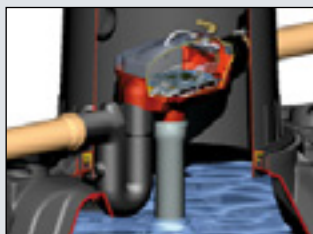

Étape 1

L'eau arrive dans le dôme de la cuve et passe d'abord par la grille filtrante à mailles fines (0.35 mm) ; elle coule alors dans la cuve et les impuretés sont évacuées par le siphon vers le réseau.

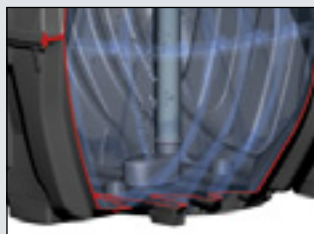

Étape 2

L'eau filtrée est guidée dans la cuve par un tuyau anti-remous. Celui-ci évite de remuer les impuretés qui se sont déposées dans le fond de la cuve.

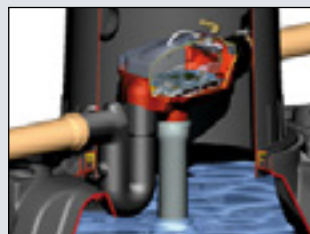

Étape 3

Les impuretés résiduelles plus légères que l'eau (ex : le pollen...) flottent à la surface de l'eau, mais elles seront évacuées par le trop plein quand la cuve sera pleine. C'est pour cette raison que le débordement par le trop plein est utile pour garder une eau propre.

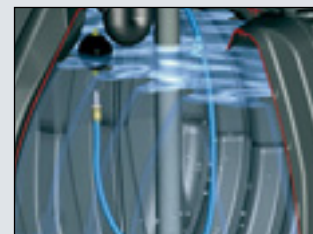

Étape 4

L'eau de la cuve est prélevée et re-filtrée à travers une crépine flottant à environ 10 cm sous la surface de l'eau. C'est à cet endroit que l'eau est la plus propre.

Un système de filtration intégré performant

Pour préserver la qualité de l'eau stockée dans la cuve, il est indispensable de la filtrer. Dans le cadre d'une utilisation habitat et jardin, nous préconisons le nouveau filtre Optimax-Pro intégré dans le dôme de la cuve. L'entre-axe entre l'entrée et la sortie de l'eau n'est que de 165 mm, garantissant un pouvoir de récupération optimal (> 95 %). Le filtre Optimax-Pro nécessite très peu d'entretien grâce à son système autonettoyant breveté. La grande innovation de ce produit réside dans son couvercle transparent qui permet de vérifier l'état de propreté du filtre sans devoir l'approcher et l'ouvrir. Voir page 35.

- Pouvoir de récupération > 95 %
- Entretien facile car autonettoyant
- Système de filtration intégré à la cuve
- Facile d'entretien grâce au couvercle transparent (ne nécessite aucun outillage, retrait du couvercle et de la grille d'un seul geste)
- Convient aux surfaces de toiture $\leq 350 \text{ m}^2$
- Dispositif de nettoyage Opticlean® en option (uniquement avec l'Aqua-Center-Silentio).

Ce système, programmable sur l'Aqua-Center-Silentio, permet le rinçage régulier et automatique de la grille filtrante

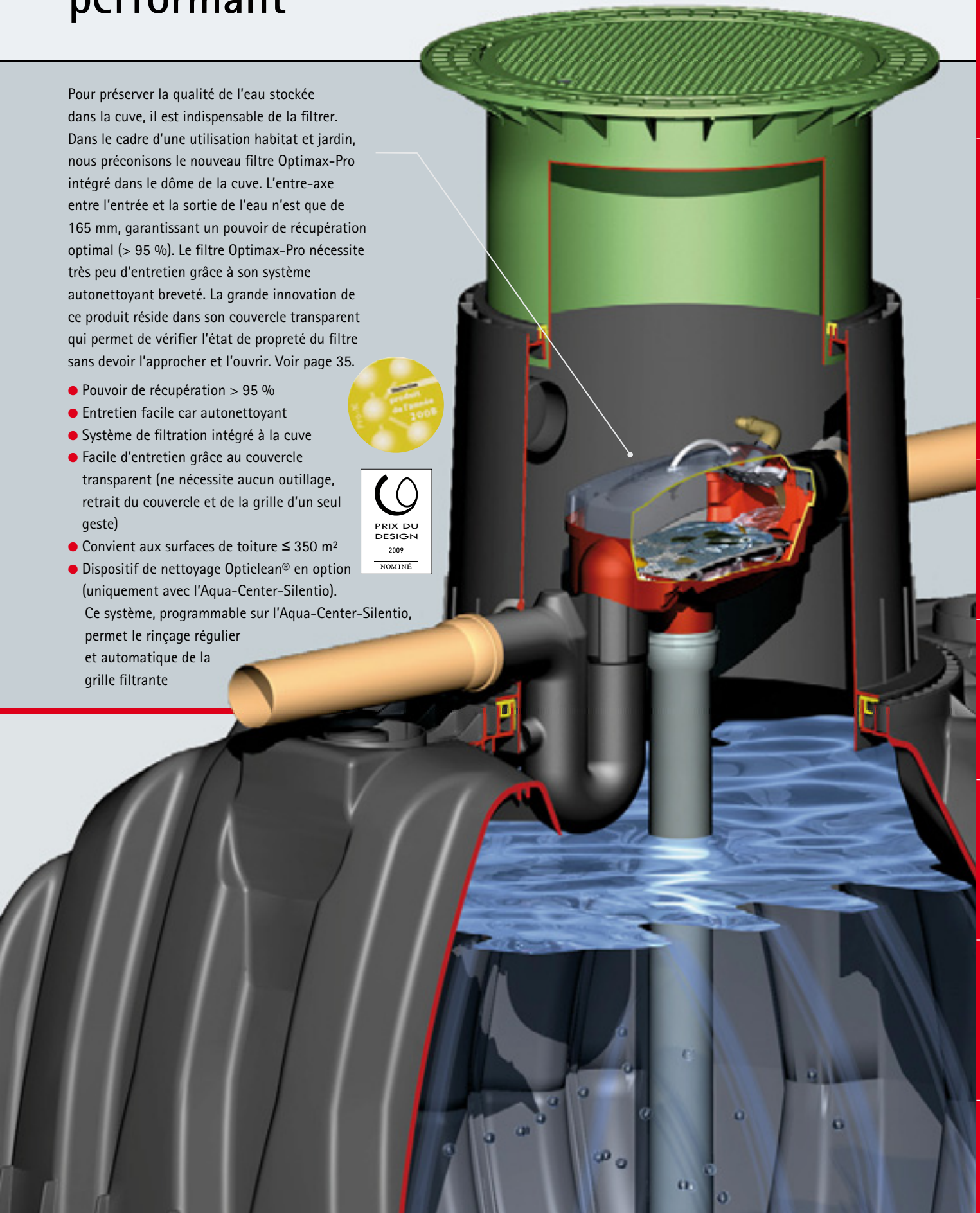

Système modulaire Carat

Cuves à enterrer Carat

La cuve Carat est la base du système modulaire. Elle est disponible en capacités de 2700 à 10 000 L en monobloc et jumelable pour des volumes supérieurs. Elle accepte le passage véhicules légers ou camions, et la mise en oeuvre dans la nappe phréatique (sous conditions). Voir page 23.

Rehausses de cuves

Selon l'emplacement de votre cuve, vous aurez le choix entre une rehausse pour passage piétons (en polyéthylène) ou pour passage véhicules (couvercle en fonte). Voir pages 24-25.



Cuves
Carat

Rehausses
de cuves

Kits
techniques

Packs
accessoires

Kits techniques

Selon l'utilisation de votre installation, vous trouverez des kits techniques proposant de la pompe de jardin jusqu'au coffret d'alimentation automatisé et normalisé. Voir page 27.

Packs accessoires

Quel que soit votre besoin de filtration, nous vous proposons un large choix de packs accessoires du plus économique au plus technique. Voir page 26.

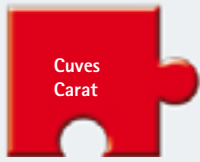

Système modulable Carat

Choisissez la capacité de votre cuve



Cuves CARAT passage piétons, véhicules ou camions

- Capacités :**
de 2700 à 10 000 litres.
- Passage piétons :**
avec rehausse et couvercle PE.
- Passage véhicules :**
≤ 2,2 T. avec rehausse et couvercle fonte.
- Passage camions :**
≤ 8 T. avec rehausse pour couvercle béton.

2700 litres¹
Réf. 370001

8500 litres^{1,2}
Réf. 370005

3750 litres¹
Réf. 370002

10000 litres^{1,2}
Réf. 370006

4800 litres¹
Réf. 370003

6500 litres¹
Réf. 370004

Photo : Cuve Carat 4800 L
avec rehausse et couvercle
fonte pour passage véhicules



Notices d'installation
et plans, sur notre site :
www.graf.fr



Kits Carat composés de 2 cuves Carat

7500 litres¹
2 x 3750 L
Réf. 370007

9600 litres¹
2 x 4800 L
Réf. 370008

13000 litres¹
2 x 6500 L
Réf. 370009

Dimensions

Capacité [Litres]	Larg. [mm]	Long. L [mm]	Haut. H [mm]	Haut. dôme h [mm]	Ø intérieur dôme [mm]	Poids Carat [kg]
2700	1565	2080	2010	610	650	120
3750	1755	2280	2200	610	650	150
4800	1985	2280	2430	610	650	185
6500	2190	2390	2710	610	650	220
8500	2040	3500	2700	610	650	355
10000	2240	3520	2900	610	650	410

Données techniques

Hauteur de remblai maxi. (sans nappe phréatique ni passage véhicules) :	1500 mm
Charge maxi. par essieu :	8 t
Charge maxi. totale :	12 t
Hauteur de remblai (avec passage véhicules) :	800-1200 mm
Pose dans la nappe phréatique :	2700 L, 3750 L jusqu'à la base du dôme 4800 L, 6500 L, 8500 L, 10000 L, jusqu'à l'équateur de la cuve
Hauteur de remblai (pose dans la nappe phréatique) :	800 mm
Raccordements :	5 x DN 100

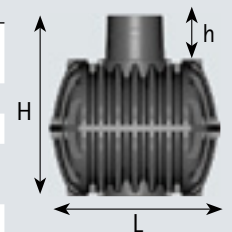

¹) Cuve seule, sans rehausse, ni couvercle

²) Données techniques page 55



Système modulaire Carat

Choisissez vos accessoires pour un passage piétons

Mini rehausse télescopique avec couvercle en PE, passage piétons

Hauteur totale avec dôme : 750 à 950 mm.
Accepte une correction de 5° pour permettre un ajustement au millimètre près avec la surface du terrain. Avec sécurité enfants.
Couleur : vert.

Hauteur : 360 mm, Ø intérieur : 600 mm, Ø extérieur : 780 mm, Poids : 6 kg.
La solution économique pour la cuve Carat.
Idéale pour une utilisation jardin.

Réf. 371010



Maxi rehausse télescopique avec couvercle en PE, passage piétons

Hauteur totale avec dôme : 750 à 1050 mm.
Accepte une correction de 5° pour permettre un ajustement au millimètre près avec la surface du terrain. Avec sécurité enfants.
Couleur : vert.

Hauteur : 476 mm, Ø intérieur : 600 mm, Ø extérieur : 850 mm, Poids : 15 kg.
La solution technique pour la cuve Carat.
Idéale pour une utilisation habitat.

Réf. 371011



Regard de raccordement interne

Regard de raccordement à intégrer au couvercle. Facilite le prélèvement de l'eau stockée dans la cuve. S'intègre facilement

dans le couvercle des mini et maxi rehausses. Raccordement en 1".

Réf. 375119

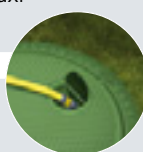

Rallonge

Haut. : 400 mm, Ø : 680 mm.
Permet un remblai supplémentaire de 300 mm. Hauteur de remblai jusqu'à 1500 mm en utilisant 2 rallonges entre le dôme et la rehausse.

Pour un remblai > 1 mètre, consultez la notice d'installation.

Réf. 371003





Système modulable Carat

Choisissez vos accessoires pour un passage véhicules



Rehausse télescopique avec couvercle en fonte



Passage véhicules.
Avec couvercle fonte pour passage véhicules catégorie B jusqu'à 2,2 T.
Hauteur totale avec dôme : 800 à 1 050 mm.
Accepte une correction de 5° pour permettre un ajustement au millimètre près avec la surface du terrain. Avec sécurité enfants.

Couleur : gris foncé, Hauteur : 476 mm
Ø intérieur : 600 mm, Ø extérieur : 850 mm.
Idéal pour une utilisation habitat et jardin. Etanche jusqu'à la surface du sol.

Réf. 371020

Rehausse télescopique pour couvercle en béton

Couvercle et anneau béton non fournis

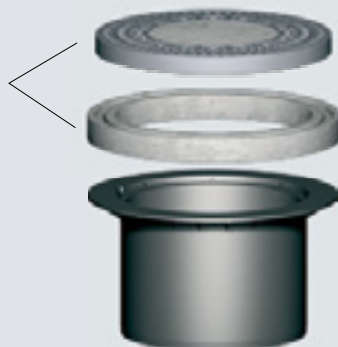

Passage véhicules et camions \leq 8 T. par essieu (poids total 12 T.).
Joint d'étanchéité fourni.
Livrée sans couvercle ni anneau béton.
Hauteur totale avec dôme : 800 à 1050 mm.
Accepte une correction de 5° pour permettre un ajustement au millimètre près avec la surface du terrain.

Hauteur : 460 mm.
Ø intérieur : 600 mm, Ø extérieur : 855 mm.
Idéal pour une utilisation habitat et jardin.
Etanche jusqu'à la surface du sol.

Réf. 371021

Rallonge



Haut. : 400 mm, Ø : 680 mm.
Permet un remblai supplémentaire de 300 mm. Hauteur de remblai jusqu'à 1200 mm en utilisant 1 rallonge entre le dôme et la rehausse.

Pour un remblai > 1 mètre, consulter la notice d'installation.

Réf. 371003





Système modulable Carat

Choisissez votre pack accessoires

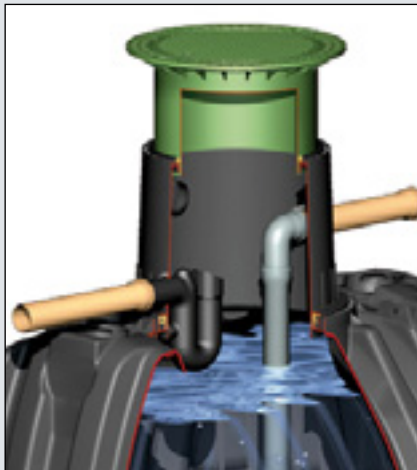

Pack accessoires N° 1

Utilisation Jardin ou Habitat
avec filtre externe

Comprenant :

- 1 tuyau anti-remous avec sabot
- 1 siphon de trop-plein
- 1 stop-rats (grille anti-nuisibles)
- 1 coude PVC DN 110

Pour améliorer la qualité de l'eau stockée.
Idéal si vous utilisez un filtre externe à la cuve (Universel 3 ou Optimax).
Rejet du trop-plein en épandage ou au réseau

Réf. 995012



Pack accessoires N° 2

Utilisation Habitat et Jardin

Comprenant :

- 1 filtre Universel 3 interne
- 1 tuyau anti-remous avec sabot
- 1 siphon de trop-plein
- 1 stop-rats (grille anti-nuisibles)
- 1 manchette de fixation (breveté)
- 2 manchons DN 110 – L. 150/250 mm

Filtre Universel 3 interne intégré à la cuve.
A nettoyer régulièrement.
Idéal pour une récupération totale (100 %) de l'eau détournée et un rejet en épandage ou au réseau.

Réf. 995013

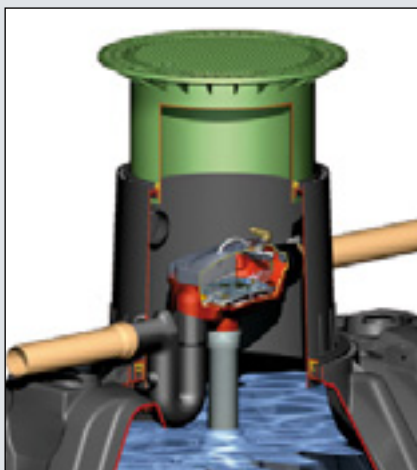

Pack accessoires N° 3

Utilisation Habitat et Jardin

Comprenant :

- 1 filtre Optimax Pro interne (breveté)
- 1 tuyau anti-remous avec sabot
- 1 siphon de trop-plein avec fonction stop-rats
- 1 manchette de fixation (breveté)
- 2 manchons DN 110 – L. 150/250 mm

Nouveau filtre Optimax Pro interne autonettoyant intégré à la cuve.
Idéal si vous optez pour une solution nécessitant le minimum d'entretien (dispositif de nettoyage Opticlean® en option) et pour un grand pouvoir de récupération (95 %).
Le trop-plein du filtre et de la cuve sont uniquement en rejet réseau (pas en épandage).

Réf. 995014

Buse de nettoyage Opticlean® sans tuyau. (tuyau p.52)

Réf. 340040



Système modulable Carat

Choisissez votre kit technique

Kit technique Jardin – Jet

Complet et économique.



- Pompe de surface Jet 700 (voir page 40)
- Set de tirage 10 m en 1"
- Regard de raccordement externe (voir page 48)

Réf. 342010

Kit technique Jardin – Confort

Simple d'utilisation : kit d'automatisation intégré à la pompe.

Bestseller
Mise en oeuvre simple et rapide

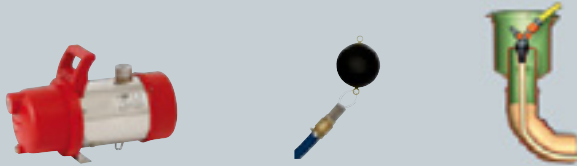

- Pompe immergée ou de surface Integra Inox (voir page 41)
- Set de tirage avec crépine et flotteur
- Regard de raccordement externe (voir page 48)
- 10 m de tuyau de tirage pression

Réf. 342011

Kit technique Habitat – Eco Plus

Complet et économique.



- Coffret d'alimentation sur console avec pompe Superinox (voir page 39)
- Set de tirage avec crépine et flotteur
- Passe mur DN 100
- Set de marquage (eau non potable)
- 12 m de tuyau de tirage 6 bars 1"

Avec pompe Superinox 15/4

Réf. 342014

Avec pompe Superinox 25/4

Réf. 342021

Kit technique Habitat – Professionnel Aqua-Center-Silentio

Gestion optimisée du coffret par micro-processeur.

Affichage digital de la quantité d'eau restante dans la cuve.

Coffret technique
INSONORISÉ



- Coffret Aqua-Center-Silentio (avec buse et électrovanne Opticlean® sans tuyau. Tuyau page 52). Avec pompe Superinox (voir page 38)
- Set de tirage avec crépine et flotteur
- Micro-filtre
- Passe mur DN 150
- Set de marquage (eau non potable)
- 12 m de tuyau de tirage 6 bar 1"

Avec pompe Superinox 15/4

Réf. 342016

Avec pompe Superinox 25/4

Réf. 342022

Kit technique Habitat – Professionnel Aqua-Center-Silentio Press

Idem Aqua-Center-Silentio Professionnel

Préconisé lorsque la distance entre la cuve et la pompe est supérieure

à 15 m et inférieure à 30 m



- Coffret Aqua-Center-Silentio Press (avec buse et électrovanne Opticlean® sans tuyau. Tuyau page 52). Avec pompe Superinox et pompe d'évacuation (voir page 38)
- Set de tirage
- Micro-filtre
- Passe mur DN 150
- Set de marquage (eau non potable)
- 25 m de tuyau de pression

Avec pompe Superinox 15/4

Réf. 342015

Avec pompe Superinox 25/4

Réf. 342023

Platine, la cuve à enterrer extra-plate

Moins de déblai, moins de travail, moins de coûts

NOUVEAU

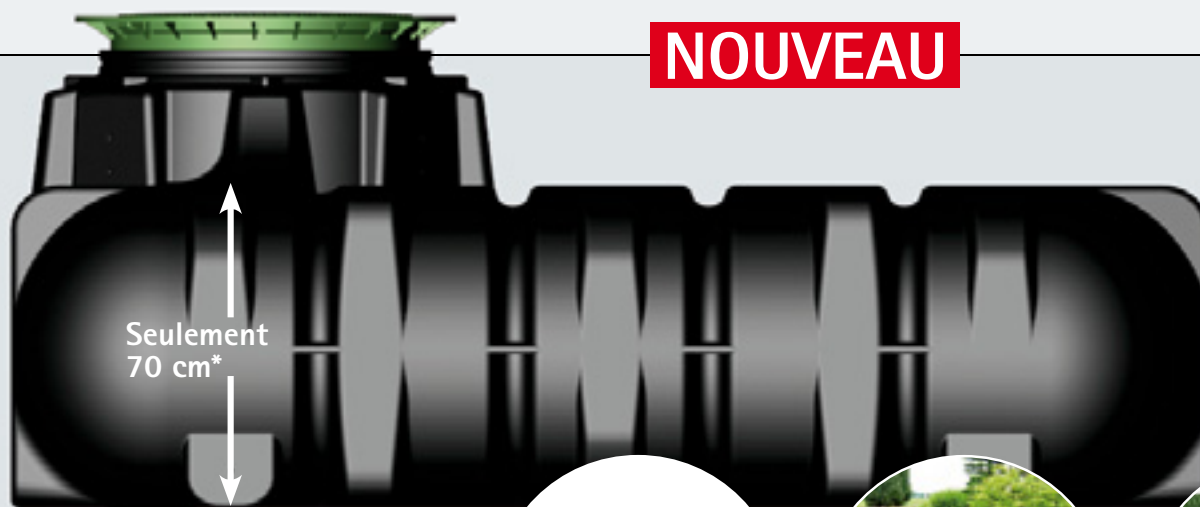

25
ANS
Garantie



Seulement
70 cm*

Avantages

- Installation rapide et peu onéreuse grâce à une profondeur d'enfouissement réduite
- Passage véhicules possible $\leq 2,2$ T
- Pose dans la nappe phréatique (jusqu'à la base du dôme, sous conditions)
- Pose en aérien possible (vide sanitaire), nous consulter

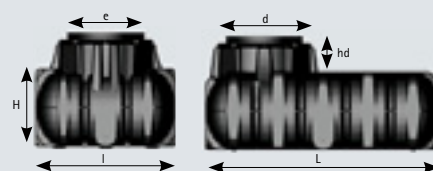
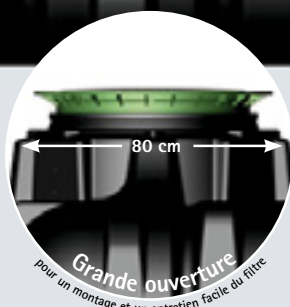

Données techniques

Dimensions/Poids	1500 L	3000 L	5000 L
Longueur [L]	2100 mm	2450 mm	2890 mm
Largeur [l]	1250 mm	2100 mm	2300 mm
Hauteur (sans dôme) [H]	700 mm	735 mm	950 mm
Hauteur du dôme [hd]	315 mm	315 mm	315 mm
Ø ouverture [e]	650 mm	650 mm	650 mm
Ø Dôme [d]	800 mm	800 mm	800 mm
Poids env.	80 kg	170 kg	240 kg

*Capacité 1500 L

L'installer ? Un jeu d'enfant !

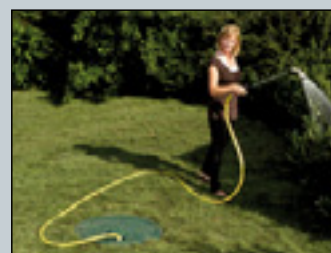
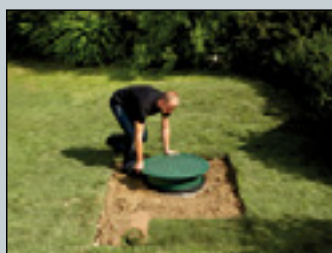
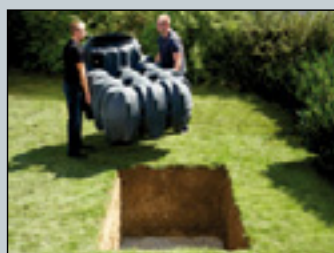

Plus d'informations sur notre site : www.graf.fr



Système modulable Platine



Choisissez la capacité de votre cuve

Cuves à enterrer Platine - passage piétons ou véhicules (sans rehausse, ni couvercle)



1500 litres
Réf. 390000



3000 litres
Réf. 390001



5000 litres
Réf. 390002



Choisissez vos accessoires pour un passage piétons ou véhicules



Mini rehausse télescopique, passage piétons

Réf. 371010

Maxi rehausse télescopique, passage piétons

Réf. 371011



Rehausse télescopique avec couvercle

fonte - passage véhicules

Réf. 371020

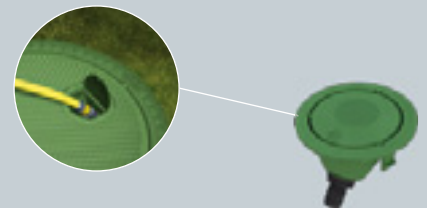

Regard de raccordement interne

Facilite le prélèvement de l'eau stockée dans la cuve. S'installe facilement dans le couvercle des mini et maxi rehausses.

Réf. 375119



Choisissez votre pack accessoires



Pack accessoires - Filtration Panier

● Panier filtrant (avec système de suspension), siphon de trop-plein, stop-rats (grille anti-nuisibles). Non éligible au crédit d'impôt.

Réf. 342026



Pack accessoires - Filtration Minimax

● Filtre interne Minimax, tuyau anti-remous avec sabot, siphon de trop-plein et manchette.

Réf. 995129



Accessoire Buse de nettoyage Minimax interne (sans tuyau)

Réf. 340044



Choisissez votre kit technique



Kit technique Platine Jardin - Confort

Détails page 30

Réf. 342028

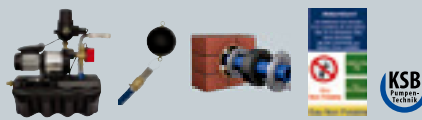

Kit technique Platine Habitat - Eco-Plus

Détails page 31

Réf. 342029



Kit technique Platine Habitat - Professionnel

Détails page 27

Réf. 342016

Kits Jardin Platine Confort

Pour une utilisation jardin – pompe immergée

Integra Inox – à enterrer – passage piétons ou véhicules

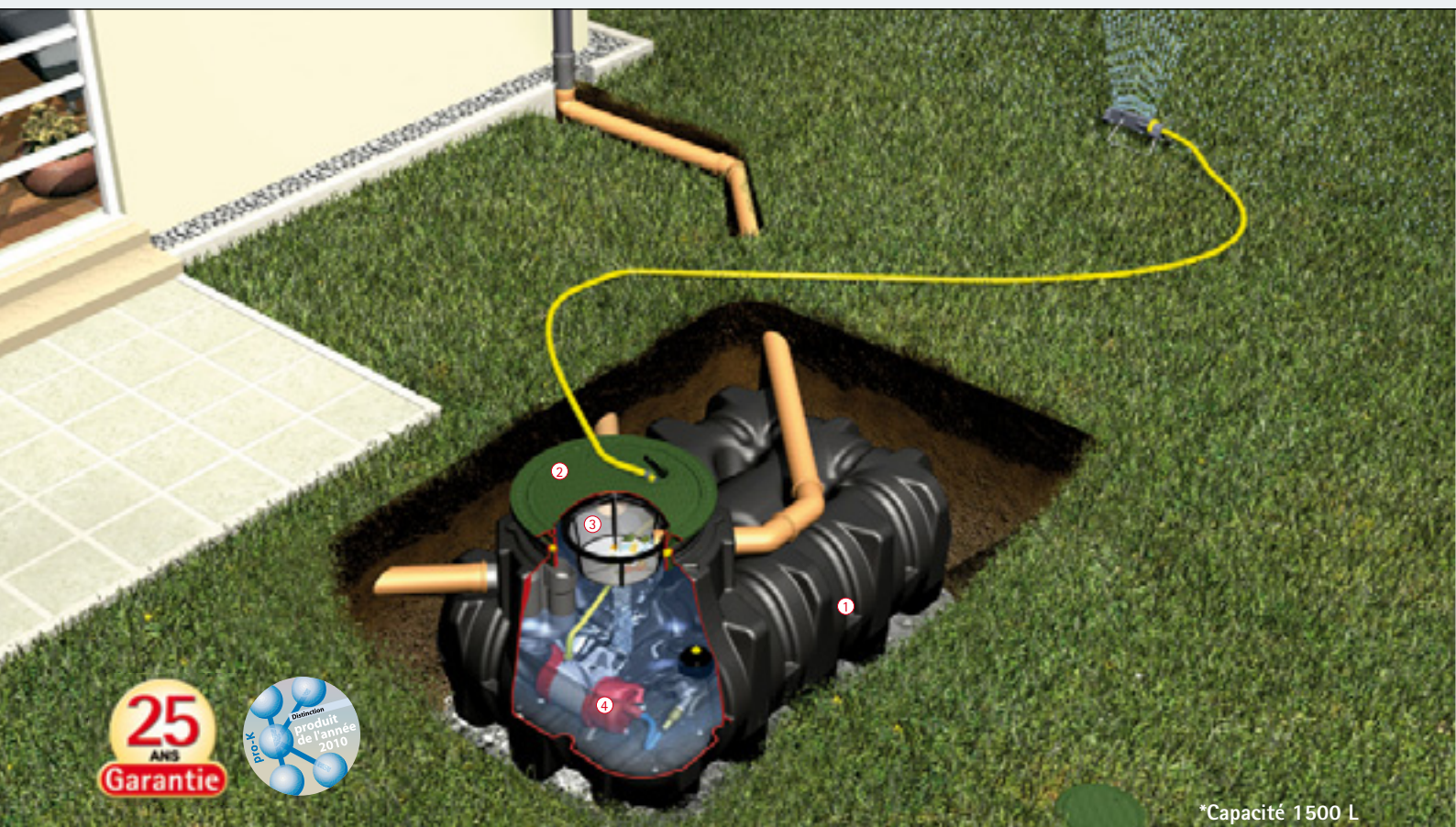

*Capacité 1500 L

Kit Jardin* Platine Confort** complet Passage piétons



- Facile d'utilisation
- Filtration intégrée à la cuve
- Prélèvement de l'eau par le regard interne pour un système d'arrosage optimal
- Montage simple et rapide de tous les éléments inclus dans le kit
- Un seul couvercle apparent en surface

* Pour une pose dans la nappe phréatique ou en hors gel, prévoir impérativement une rallonge ou une maxi rehausse (nous consulter).

** Existe également avec pompe électrique de surface (nous consulter).

Le kit est composé de :

- ① Cuve à enterrer Platine (équipée de 4 joints à lèvres DN 100 prémontés)
- ② Mini rehausse télescopique (passage piétons) ou rehausse avec couvercle fonte (passage véhicules $\leq 2,2$ T)
- ③ Pack accessoires – filtration Panier :
 - Panier filtrant (avec système de suspension)
 - Siphon de trop-plein
 - Stop-rats (grille anti-nuisibles)
- ④ Kit technique Jardin – Confort :
 - 1 pompe électrique Integra Inox avec kit d'automatisation intégré, crépine et flotteur
 - 5 m de tuyau de tirage pression 1"
 - 1 regard de raccordement interne



Kits Jardin Confort
Filtration Panier – Passage piétons
Non éligibles au crédit d'impôt

Capacité [L]	Réf.
1500	390154
3000	390155
5000	390156



Kits Jardin Confort
Filtration Panier – Passage véhicules
Non éligibles au crédit d'impôt

Capacité [L]	Réf.
1500	390245
3000	390246
5000	390247



Kits Jardin Confort
Filtration Minimax – Passage piétons
Éligibles au crédit d'impôt

① + ② + ④ : idem ci-contre

③ : Pack filtration Minimax (détails p.29)

Capacité [L]	Réf.
1500	390135
3000	390136
5000	390137

Passage véhicules sur demande

Kits Habitat Platine Eco Plus

Pour une utilisation habitat et jardin à enterrer – passage piétons ou véhicules



Kit Habitat[®] Platine Eco Plus[™] complet Passage piétons



- Système autonettoyant de filtration intégré à la cuve
- Basculement automatique de l'eau de pluie vers l'eau du réseau et inversement
- Montage simple et rapide de tous les éléments inclus dans le kit
- Seulement un couvercle apparent en surface

* Pour une pose dans la nappe phréatique ou en hors gel, prévoir impérativement une rallonge ou une maxi rehausse (nous consulter).

** Existe également avec un kit technique Habitat Professionnel, comprenant un coffret d'alimentation Aqua-Center-Silentio (nous consulter).

Le kit est composé de :

- ① Cuve à enterrer Platine (équipée de 4 joints à lèvres DN 100 prémontés)
- ② Mini rehausse télescopique (passage piétons) ou rehausse avec couvercle fonte (passage véhicules $\leq 2,2$ T)
- ③ Pack accessoires – filtration Minimax :
 - Filtre interne Minimax (autonettoyant)
 - Tuyau anti-remous avec sabot
 - Siphon de trop-plein, avec fonction stop-rats
 - Manchette de fixation amovible
- ④ Kit technique Habitat Eco-Plus :
 - 1 coffret d'alimentation avec pompe Superinox 15/4
 - 1 set de tirage avec crépine et flotteur
 - V2A Switch-Control : support de maintien inoxydable pour tuyau de tirage et câble sonde
 - 1 passe mur DN 100
 - 1 set de marquage (eau non potable)
 - 12 m de tuyau de pression 6 bars 1"



Passage piétons

Capacité [L]	Réf.
3000	390133
5000	390134



Passage véhicules

Capacité [L]	Réf.
3000	390233
5000	390234

Filtres à enterrer externes

Autonettoyants

Filtre Optimax externe



- Pouvoir de récupération > 95 %.
- Entretien facile car autonettoyant.
- Hauteur d'enfouissement ajustable de 580 à 1050 mm grâce à la rehausse télescopique.
- Faible entre-axe (200 mm) entre l'arrivée de l'eau de pluie et la sortie vers la cuve.
- Entrée/sortie en DN 110 / DN 160.
- Convient aux surfaces de toiture ≤ 350 m² en DN 110 et 750 m² en DN 160.
- Dispositif de nettoyage Opticlean® en option (uniquement avec l'Aqua-Center-Silenzio).
- Diamètre 400 mm.
- Composé de : 1 regard, 1 rehausse et 1 grille de filtration.

Filtre Optimax® externe piétons

avec rehausse et couvercle PE sécurisé

Réf. 340030

Filtre Optimax® externe véhicules

(voiture catégorie B poids ≤ 2,2 T.) avec rehausse et couvercle en fonte

Réf. 340031

Filtre Minimax externe



- Seulement 100 mm d'entre-axe entre l'arrivée de l'eau de pluie et la sortie vers la cuve.
- Filtre autonettoyant à placer avant la cuve.
- Grille à mailles fines 0,35 mm.
- Grand pouvoir de récupération (95 %).
- Hauteur d'enfouissement ajustable de 485 à 955 mm grâce à la rehausse télescopique.
- Convient à une surface maximale de toiture de 350 m².
- Entrée/sortie en DN 110.
- Dispositif de nettoyage Minimax en option (uniquement avec l'Aqua-Center-Silenzio).
- Composé de : 1 regard, 1 rehausse et 1 grille de filtration.

Accessoire

Buse de nettoyage Minimax externe

Réf. 340045



Surface supérieure extrêmement lisse pour un nettoyage performant (maille 0,35 mm).

Triple étage de filtration

Grille inox absorbante à mailles fines

Grille de rétention

Eponge métallique

Filtre en inox

Raccordements

① Entrée	330 - 800 mm
② Sortie	530-1000 mm
③ Trop-plein	530-1000 mm

Mesures comprises entre le centre de l'ouverture et la surface du sol.

Accessoires

Buse de nettoyage Opticlean® externe sans tuyau

Réf. 340041

Grille filtrante pour filtre Optimax (de remplacement)

Réf. 340034



Filtre Minimax externe piétons

avec rehausse et couvercle PE sécurisé

Réf. 340061

Filtre Minimax externe véhicules

(voiture catégorie B poids ≤ 2,2 T.) avec rehausse et couvercle en fonte

Réf. 340062

Raccordements

① Entrée	330-800 mm
② Sortie	430-900 mm
③ Trop-plein	340-810 mm

Mesures comprises entre le centre de l'ouverture et la surface du sol.

Filtres à enterrer externes

Récupération 100 %

Récupération 100 %



Filtre à enterrer Universel 3



- Pouvoir de récupération 100 %.
- Panier à mailles fines 0,35 mm.
- Hauteur d'enfouissement ajustable de 600 à 1050 mm grâce à la rehausse télescopique.
- Entrée/sortie en DN 110 / DN 160.
- Faible entre-axe entre l'arrivée de l'eau de pluie et la sortie vers la cuve (271 mm).
- Idéal pour un rejet en épandage (ou étang).
- Convient aux surfaces de toiture $\leq 350 \text{ m}^2$ en DN 110 et 500 m^2 en DN 160.
- Diamètre 400 mm.
- Composé de : 1 regard, 1 rehausse, 1 panier filtrant avec anse.

Filtre Universel 3 externe piétons
avec rehausse et couvercle PE sécurisé

Réf. 340020

Filtre Universel 3 externe véhicules
(voiture catégorie B poids $\leq 2,2 \text{ T.}$) avec rehausse et couvercle en fonte

Réf. 340021

Raccordements

① Entrée	273-723 mm
② Sortie	544-994 mm
③ Trop-plein	273-723 mm

Mesures comprises entre le centre de l'ouverture et la surface du sol.

Panier filtrant avec anse (de remplacement)



Panier filtrant avec anse
(de remplacement)

Réf. 340524

Solution économique



Filtre ouvert



- Pour une mise en place à l'air libre avant la cuve.
- Sortie vers la cuve enterrée.
- Particulièrement recommandé pour une utilisation en jardin, pour alimenter un bassin ou évacuer les eaux de pluie vers un épandage.
- Convient à une surface maximale de toiture $\leq 175 \text{ m}^2$.
- Sortie DN 110.
- Dimensions : $\varnothing 500 \text{ mm}$, hauteur : 340 mm.
- Composé de : 1 corps de filtre, 1 support filtrant et 1 élément filtrant (2 pièces).

Raccordement

① Sortie	288 mm
----------	--------

Mesure comprise entre le centre de l'ouverture et la surface du sol.

Filtre ouvert

Réf. 202009

Accessoires

Élément filtrant (2 pièces)

Réf. 347010

Pour les toitures supérieures à 750 m^2 , voir filtres page 37.

Filtre interne

Universel 3

Récupération 100 %

Avantages



- Pouvoir de récupération 100 %.
- Panier à mailles fines 0,35 mm.
- Système de filtration intégré à la cuve.
- Facile d'entretien (ne nécessite aucun outillage).
- Idéal pour un rejet en épandage.
- Faible entre-axe entre l'arrivée de l'eau de pluie et la sortie vers la cuve (275 mm).
- Convient aux surfaces de toiture $\leq 350 \text{ m}^2$.
- Entrée/sortie DN 110.
- Siphon de trop-plein de sécurité DN 110 (en option).
- Composé de : 1 corps de filtre et 1 panier filtrant complet avec joint et anse

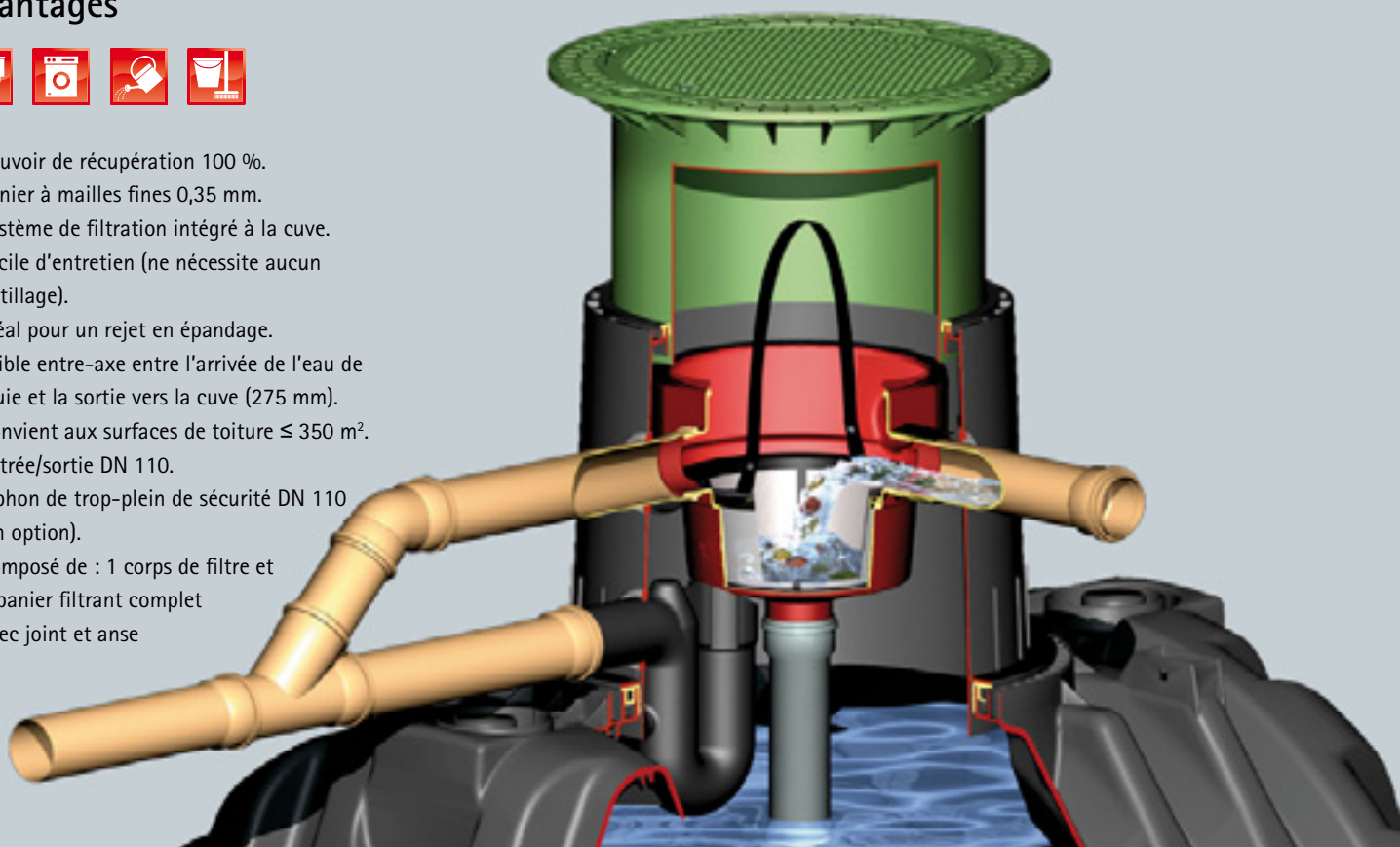

Filtre Universel 3 interne

Réf. 340022

Accessoires

Manchette de fixation

(voir page 53)

Réf. 340502

Panier filtrant

(de remplacement)

Réf. 340056

Panier filtrant

Avec anse (de remplacement).

Nettoyage simplifié grâce à des parois lisses.

Facilité de préhension grâce à l'anse.



Hauteur de raccordement (fil d'eau)

à partir du haut du dôme Carat :

Rehausse	Entrée	Trop-plein cuve	Trop-plein de sécurité
Mini	345-545 mm	620-820 mm	345-545 mm
Maxi	345-645 mm	620-920 mm	345-645 mm

Mesures comprises entre le centre de l'ouverture et la surface du sol.

Filtre interne

Optimax-Pro autonettoyant

Autonettoyant

Avantages



- Pouvoir de récupération > 95 %.
- Entretien facile car autonettoyant.
- Grille à mailles fines 0,35 mm.
- Système de filtration intégré à la cuve.
- Facile d'entretien grâce au couvercle transparent (ne nécessite aucun outillage, retrait du couvercle et de la grille d'un seul geste).
- Convient aux surfaces de toiture ≤ 350 m².
- Entrée/sortie DN 110.
- Dispositif de nettoyage Opticlean® en option (uniquement avec l'Aqua-Center-Silentio).
- Faible entre-axe entre l'arrivée de l'eau de pluie et la sortie vers la cuve (165 mm).
- Composé de : 1 corps de filtre, 1 couvercle transparent et 1 grille de filtration

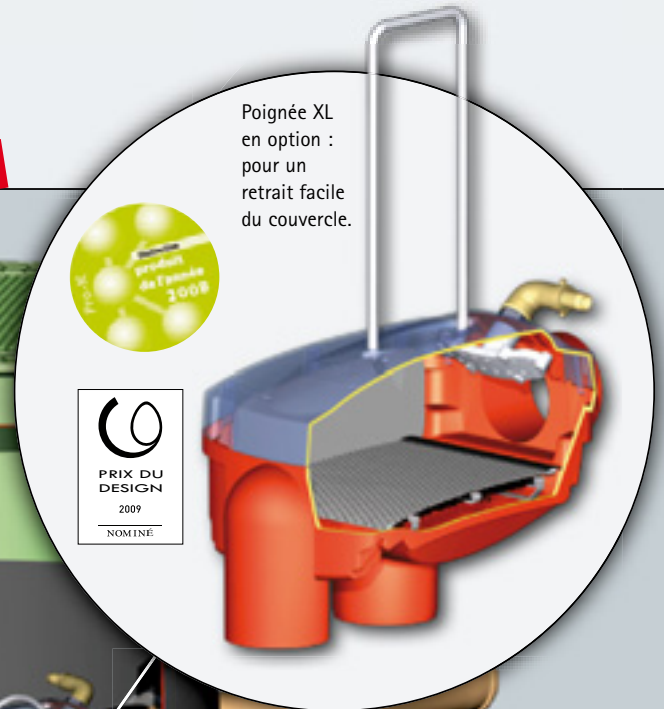

Filtre Optimax-Pro interne

Réf. 340037

Accessoires

Buse de nettoyage Opticlean® interne

sans tuyau, sans électrovanne

Réf. 340040

Manchette de fixation

(voir page 53)

Réf. 340502

Poignée XL

Facilite le retrait du couvercle et de la grille de filtration. Long. 505 mm

Réf. 330220

Dispositif de nettoyage Opticlean® (en option)

- Nettoyage sous pression.
- Entretien manuels moins fréquents.
- En complément de l'Aqua-Center Silentio, Opticlean® permet le rinçage automatique et régulier du filtre.

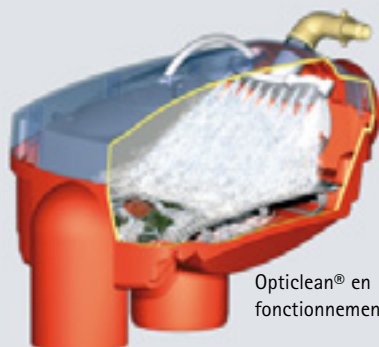

Filtration

Surface supérieure lisse pour un nettoyage performant et un pouvoir de récupération maximal. Mailles fines 0,35 mm.

Triple étage de filtration

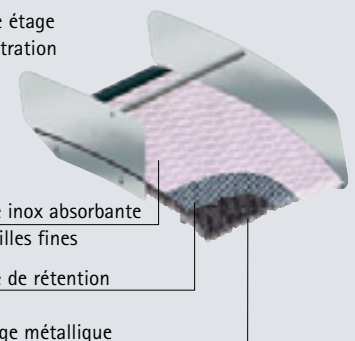

Hauteur de raccordement (fil d'eau) à partir du haut du dôme Carat :

Rehausse	Entrée	Trop-plein cuve
Mini	455-655 mm	620-820 mm
Maxi	455-755 mm	620-920 mm

Mesures comprises entre le centre de l'ouverture et la surface du sol.

Filtre interne

Minimax autonettoyant

Entre-axe minimal
entre l'entrée et la sortie
de l'eau pour une
récupération maximale

Avantages



- Pouvoir de récupération > 95 %.
- Autonettoyant.
- Grille à mailles fines 0,35 mm.
- Système de filtration intégré à la cuve.
- Convient aux surfaces de toiture ≤ 350 m².
- Entrée/sortie en DN 110.
- Dispositif de nettoyage Minimax en option (uniquement avec l'Aqua-Center-Silentio).
- Composé de : 1 corps de filtre, 1 couvercle et 1 grille de filtration



Filtre interne Minimax
sortie droite

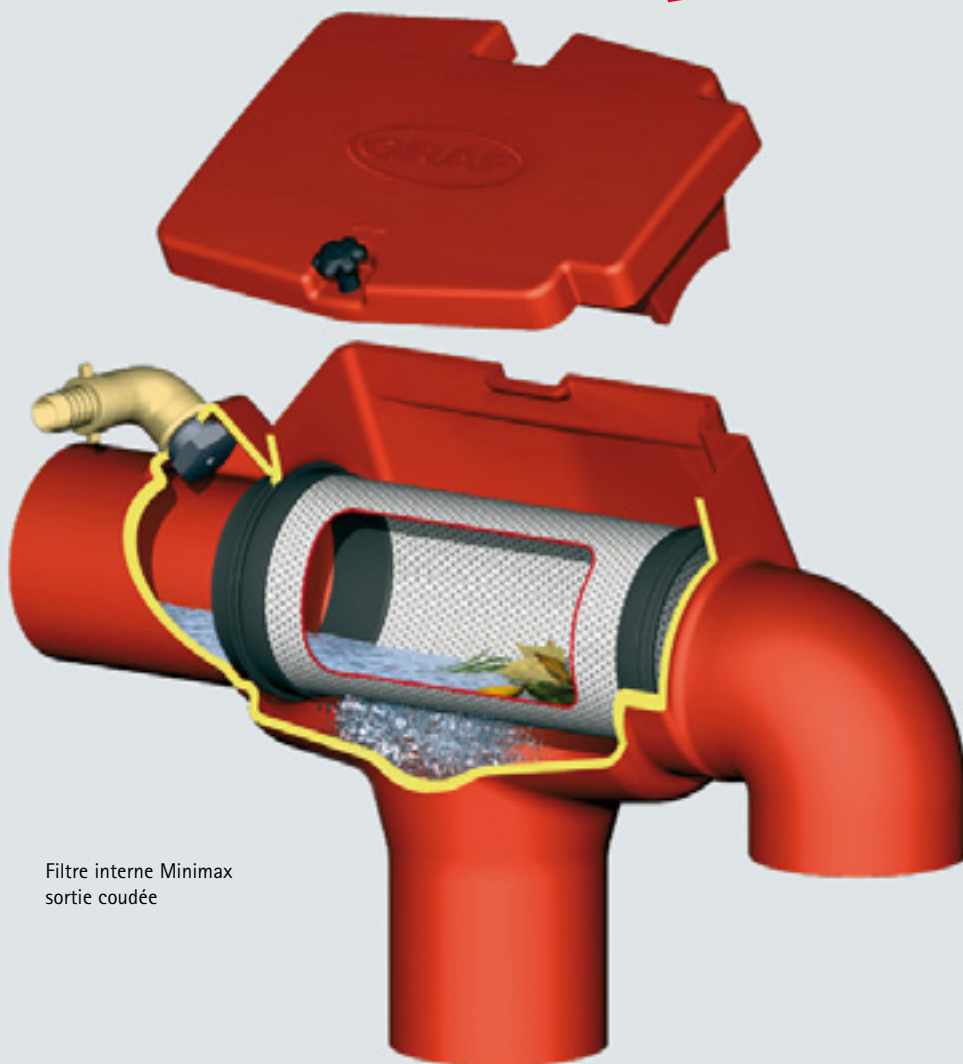

Filtre interne Minimax
sortie coudée

Filtre Minimax interne - sortie coudée

Entre-axe : 80 mm

Réf. 340060

Filtre Minimax interne - sortie droite

Entre-axe : 10 mm

Réf. 340078

Accessoires

Manchette de fixation

(voir page 53)

Réf. 340502

Buse de nettoyage Minimax interne

sans tuyau

Réf. 340044

Dispositif de nettoyage Minimax (en option)

- Nettoyage sous pression.
- Entretien manuel moins fréquents.
- En complément de l'Aqua-Center-Silentio, le dispositif de nettoyage Minimax permet le rinçage automatique et régulier du filtre.

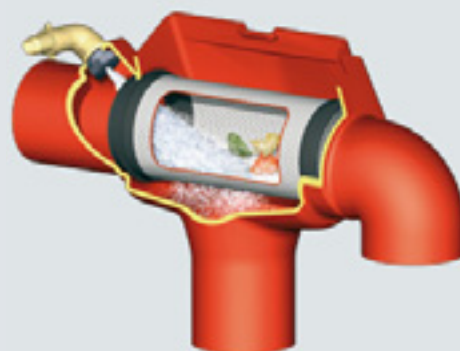

Filtres à enterrer Bâtiment externes

Pour surfaces de toiture $\leq 1\,500\text{ m}^2$

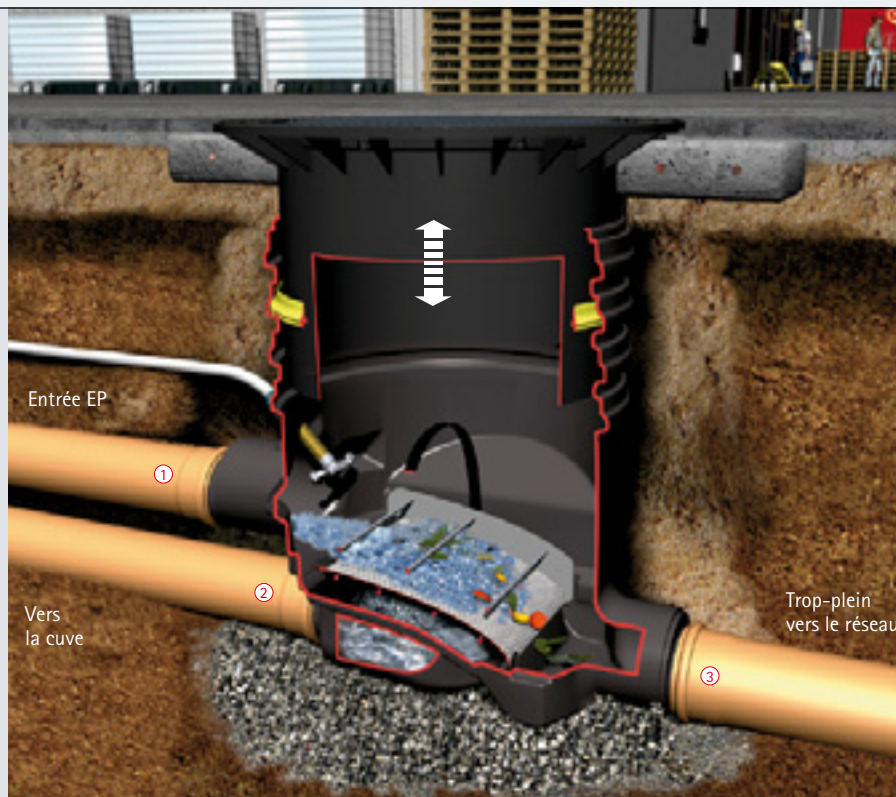

Filter Bâtiment Optimax externe

- Pour surfaces de toiture $\leq 1500\text{ m}^2$.
- Système de filtration breveté.
- Hauteur d'enfouissement ajustable de 733 à 1320 mm grâce à la rehausse télescopique.
- Convient aux surfaces de toiture $\leq 750\text{ m}^2$ en DN 160 et $\leq 1500\text{ m}^2$ en DN 200.
- Entre-axe entre l'arrivée de l'eau de pluie et la sortie vers la cuve : 224 mm.
- Diamètre 600 mm.
- Entrée et trop-plein DN 160 / DN 200.
- Sortie DN 160.

Filter Bâtiment Optimax externe Passage piétons

avec rehausse et couvercle PE sécurisé

Réf. 340035

Filter Bâtiment Optimax externe Passage véhicules

(voiture catégorie B poids $\leq 2,2\text{ T.}$) avec rehausse et couvercle en fonte

Réf. 340036

Raccordements

① Entrée	DN 160/200	430-1017 mm
② Sortie	DN 160	654-1241 mm
③ Trop-plein	DN 160/200	654-1241 mm

Mesures comprises entre le centre de l'ouverture et la surface du sol.

Accessoire

Buse de nettoyage Opticlean® externe

sans tuyau

Réf. 340041

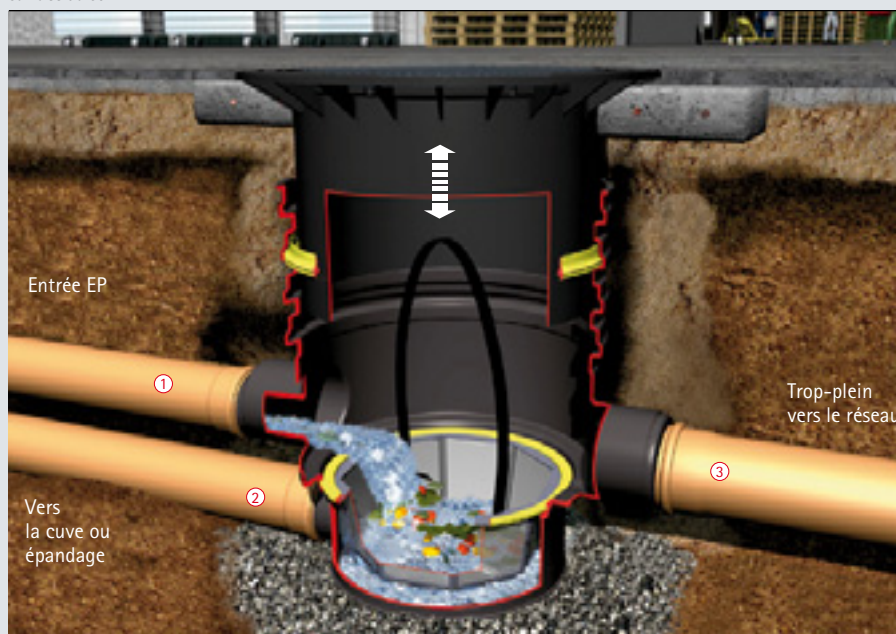

Filter Bâtiment Universel 3 externe

- Pour surfaces de toiture $\leq 1200\text{ m}^2$.
- Hauteur d'enfouissement ajustable de 703 à 1270 mm grâce à la rehausse télescopique.
- Convient aux surfaces de toiture $\leq 750\text{ m}^2$ en DN 160 et 1200 m^2 en DN 200.
- Entre-axe entre l'arrivée de l'eau de pluie et la sortie vers la cuve : 229 mm.
- Diamètre 600 mm.
- Entrée et trop-plein DN 160 / DN 200.
- Sortie DN 160.

Filter Bâtiment Universel 3 externe Passage piétons

avec rehausse et couvercle PE sécurisé

Réf. 340050

Filter Bâtiment Universel 3 externe Passage véhicules

(voiture catégorie B poids $\leq 2,2\text{ T.}$) avec rehausse et couvercle en fonte

Réf. 340050

Raccordements

① Entrée	DN 160/200	395-962 mm
② Sortie	DN 160	624-1191 mm
③ Trop-plein	DN 160/200	395-962 mm

Mesures comprises entre le centre de l'ouverture et la surface du sol.

Aqua-Center-Silentio

La solution automatisée

Aqua-Center-Silentio est une centrale de gestion automatisée par micro-processeur. L'électronique contrôle et gère l'installation complète. Elle permet l'alimentation automatique en eau du réseau, dès lors que l'eau de pluie vient à manquer.

Conforme à la norme DIN 1988.

Conforme à la norme EN 1717.

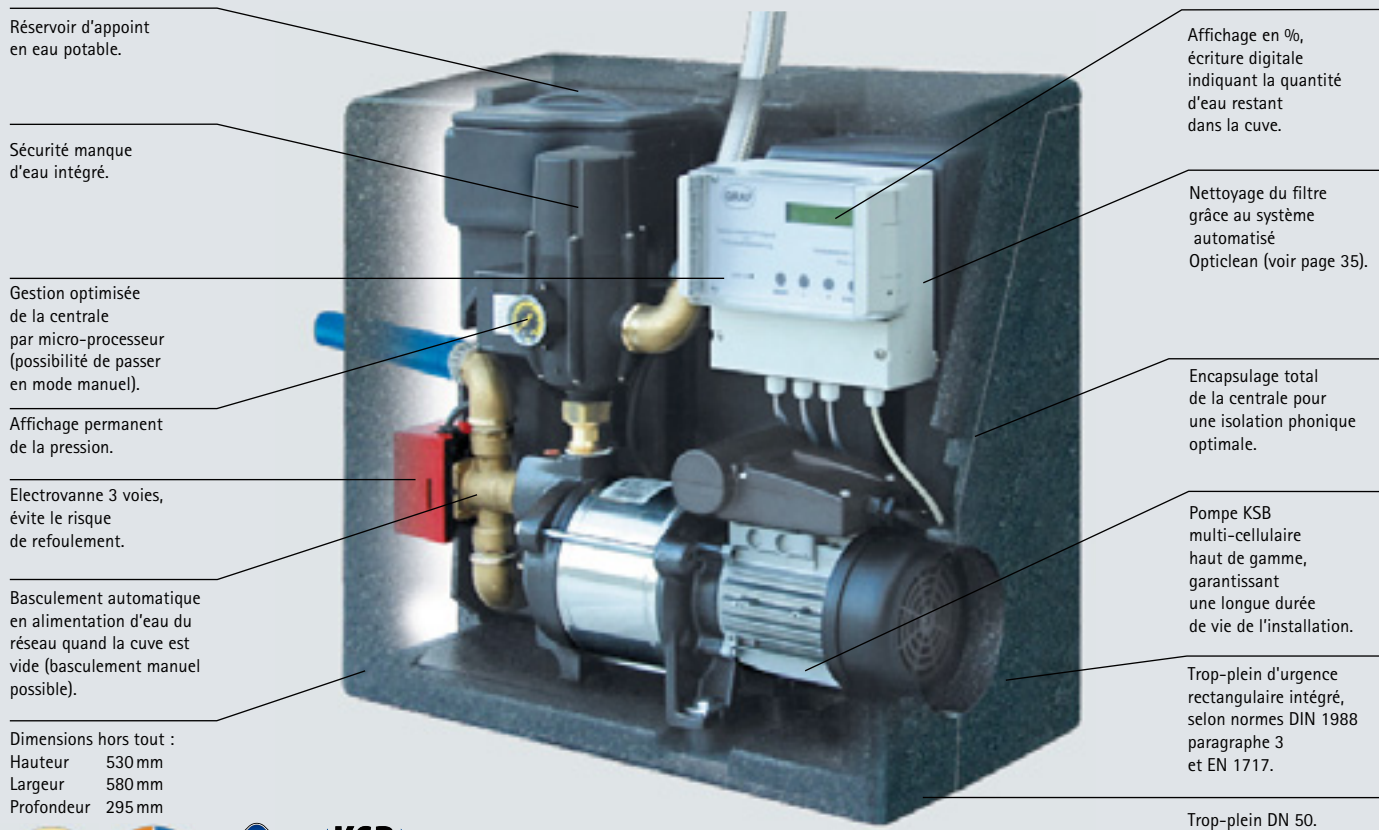

Aqua-Center-Silentio

Livré avec : 20 m de câble de transmission et 3 m de câble pour la sonde de niveau. Avec Pompe Superinox 15/4 ou 25/4

Pompe	Réf.
15/4	350209
25/4	350210



Aqua-Center-Silentio Press

Préconisé lorsque la distance entre la cuve et la pompe est supérieure à 15 m et inférieure à 30 m. Livré avec une pompe de relevage (voir page 41).

Pompe	Réf.
15/4	350211
25/4	350212

Accessoires

Electrovanne Opticlean® seule

Pour un nettoyage automatique du filtre. Sans tuyau.

Réf. 352038

50 m de câble de transmission de données complet

Réf. 330699

Données techniques

Type	Puissance	Haut. maxi. de refoulement	Pression maxi.	Débit	Haut. maxi. d'aspiration	Long. maxi. d'aspiration
15/4	0,66 kW	35 m	3,5 bar	3.600 l/h	3,0 m	15 m
25/4	0,80 kW	43 m	4,3 bar	4.200 l/h	3,0 m	15 m

Coffret d'alimentation sur console

La solution économique

Ce coffret d'alimentation complet et prémonté, pilote toute votre installation. Il permet de pallier au manque d'eau de pluie en basculant automatiquement grâce à une électrovanne 3 voies sur un réservoir alimenté en eau de ville. Dès que le flotteur placé dans la cuve signale à nouveau la présence d'eau de pluie, l'alimentation de la pompe bascule automatiquement de l'eau du réseau vers l'eau de pluie.

Conforme à la norme DIN 1988.

Conforme à la norme EN 1717.

Brevet n° 10105173.

Refolement vers le jardin, les toilettes...

Pompe multi-cellulaire 15/4 ou 25/4

Arrivée d'eau du réseau 3/4"

Dimensions hors tout :
Hauteur 715 mm
Largeur 570 mm
Profondeur 200 mm

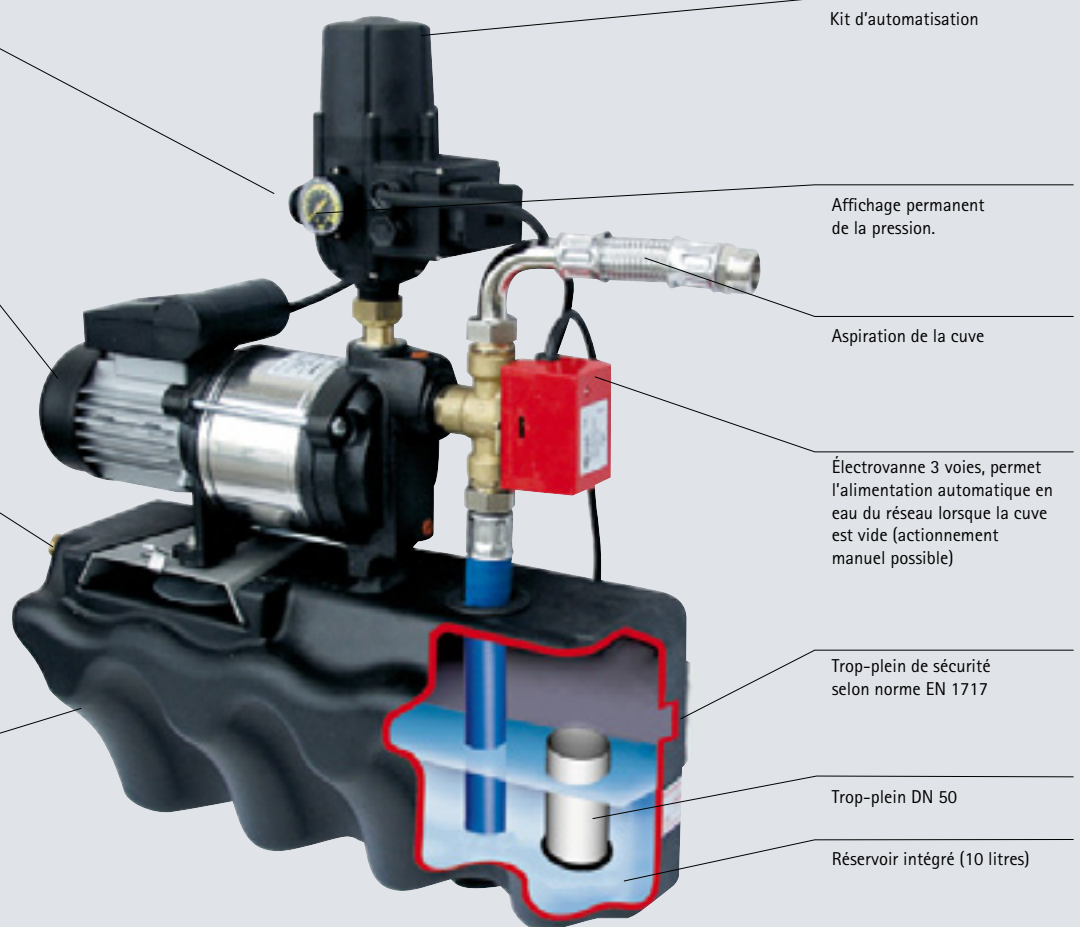

Équipement

Ensemble pompe et réservoir (prémonté)

livré avec :

- électrovanne 3 voies 1"
- flotteur et 20 m de câble
- réservoir de 10 litres
- trop-plein en DN 50
- trop-plein de sécurité
- pompe électrique Superinox 15/4 ou 25/4
- arrivée eau potable en 3/4"

Coffret d'alimentation sur console

Pompe	Réf.
15/4	350021
25/4	350022



Données techniques

Type	Puissance	Haut. maxi. de refolement	Pression maxi.	Débit	Haut. maxi. d'aspiration	Long. maxi. d'aspiration
15/4	0,66 kW	35 m	3,5 bar	3.600 l/h	3,0 m	15 m
25/4	0,80 kW	43 m	4,3 bar	4.200 l/h	3,0 m	15 m

Pompes électriques jardin et habitat



① Superinox 15/4

Auto-amorçantes, multi-cellulaires, très silencieuses, protection IP 44, corps en acier, matériaux résistants à la corrosion. Livrées avec kit d'automatisation et sécurité manque d'eau.



② Superinox 25/4



③ Pompe 4/1000

Pompe de surface multi-étagée, avec kit d'automatisation.



④ Jet 700

Auto-amorçante

Pompes Superinox 15/4 et 25/4



Avant d'utiliser votre pompe, il est impératif de lire la notice d'utilisation !

Avantages

- Très silencieuses.
- Performantes, ces pompes sont multi-étagées, auto-amorçantes et multi-cellulaires.
- Économiques, elles consomment peu d'électricité.
- Elles se mettent en marche et s'arrêtent automatiquement.
- Equipées d'un système d'automatisation qui maintient une pression constante et d'une sécurité manque d'eau.

- Fabriquées dans les meilleurs matériaux, elles sont toutes traitées contre la corrosion.
- Ces deux modèles ont un diamètre d'aspiration et de refoulement de 1".
- Garantie 2 ans.
- Les pompes KSB bénéficient d'une assistance technique à distance.



Autres pompes



Avantages

- Pompes de haute qualité.
- Très silencieuses.
- Performantes.
- Résistantes à l'oxydation et à la rouille.

Désignation	① Superinox 15/4*	② Superinox 25/4*	③ Pompe 4/1000	④ Jet 700	⑤ Integra INOX	⑥ Pompe évacuation	⑦ Pompe immergée	⑧ Pompe immergée 1000 E
Puissance	0,66 kW	0,8 kW	0,8 kW	0,7 kW	0,6 kW	0,3 kW	0,9 kW	0,9 kW
Ht maxi de refoulement	35 m	43 m	48 m	40 m	40 m	7 m	36 m	36 m
Pression maxi	3,5 bar	4,3 bar	4,8 bar	4,0 bar	4,0 bar	0,7 bar	3,6 bar	3,6 bar
Débit	3600 L/h	4200 L/h	4800 L/h	3000 L/h	3000 L/h	7200 L/h	6000 L/h	5600 L/h
Ht maxi d'aspiration (m)	8	8	8	8	8	-	-	-
Long. maxi d'aspiration (m)	18	18	15	15	12	-	-	-
Prof. maxi d'immersion (m)	-	-	-	-	10	3	8	8
Réf.	353032	353046	354021	354012	354018	354031	354030	354034

* Attention ! Avec les coffrets d'alimentation, les pompes ont des données techniques différentes.

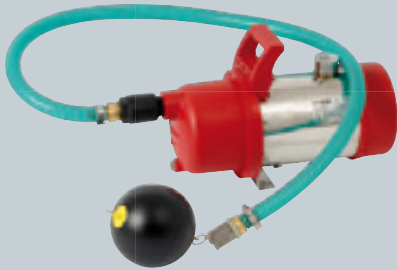

⑤ Integra INOX

À utiliser en surface ou en immergé.
Kit d'automatisation intégré.
Equipée d'une crépine avec flotteur et 10 m de câble.



⑥ Pompe évacuation

Pour évacuer, vidanger, transvaser les eaux claires.
Livrée avec 10 m de câble.



⑦ Pompe immergée

Pour arrosage et usage domestique. Pour puiser l'eau en profondeur.
Equipée d'un flotteur et 15 m de câble.
Ø : 150 mm.



⑧ Pompe immergée 1000 E

Pompe immergée avec kit d'automatisation intégré.
Livrée avec 15 m de câble.
Ø : 150 mm.

Accessoires

Console murale

Adaptée aux pompes 1 à 3.
Livrée avec amortisseurs en caoutchouc.



Réf. 355020

Flexible pression

Tressage en latex, manteau en acier.
Longueur 500 mm. Traité anti-rouille.
Ø entrée/sortie 1".



Réf. 330058

Micro-filtre

 Indispensable si utilisation de l'eau de pluie pour l'habitat. À placer après la pompe. Retient les particules les plus fines grâce à ses mailles spéciales (0,1 mm : 100 microns). Nettoyage en quelques secondes, ne nécessite aucune cartouche de rechange.
Ø entrée/sortie 1".
Attention : l'eau de pluie doit impérativement être filtrée avant son entrée dans la cuve (voir pages 31-37).



Réf. 331010

Controlmatic

Permet la gestion automatique des pompes KSB et assure la sécurité manque d'eau. Avec manomètre.
Ø entrée/sortie 1".



Réf. 355022

Brio

Pour pompe immergée. Permet la gestion automatique de la pompe et assure la sécurité manque d'eau.
Ø entrée/sortie 1".
IP 65.



Réf. 355021

Kit d'aspiration 4 m

4 m de tuyau annelé équipé pour branchement direct sur pompe avec crépine et clapet anti-retour. Ø entrée/sortie 1".

Réf. 202027



Kit d'aspiration 7 m

7 m de tuyau annelé équipé pour branchement direct sur pompe avec crépine et clapet anti-retour. Ø entrée/sortie 1".

Réf. 355013

Réservoir Hercule

Un seul réservoir pour l'extérieur, l'intérieur ou à enterrer



- 1 seul produit pour l'aérien extérieur, intérieur ou en enterré
- Rapport qualité/prix incomparable.

Données techniques

Capacité : 1600 litres
Ø min. : 1090 mm
Ø maxi. : 1350 mm
Haut. : 1600 mm
Matériaux : Polypropylène
(résiste aux UV, 100 % recyclable)
Poids : env. 60 kg
Manchons : sur chaque coque
2 x DN 70, DN 110 et DN 200

Réservoir Hercule 1600 litres

Le réservoir est composé de deux coques. Livré avec 24 clips de serrage et un joint d'étanchéité.

Réf. 200200

Kits Hercule

composés de réservoirs Hercule et de set(s) de jumelage DN 100

3200 L	Réf. 201240
4800 L	Réf. 201241

Réservoir d'épandage Hercule

Réservoir d'épandage Hercule composé de 2 coques dont l'une est percée pour faciliter l'épandage, 24 clips de serrage et un tuyau de maintien DN 150.

Réf. 320010

Géotextile

pour réservoir d'épandage Hercule

Réf. 202005

Avantages

Transport facile

Légers (30 kg par coque) et de faible encombrement, les réservoirs passent par toutes les portes de cave (80 cm).

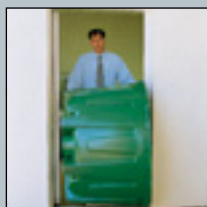

Etanchéité parfaite

Grâce à un joint à lèvres spécial et certifié, l'étanchéité est parfaite et durable.



Montage simple et rapide

Montage et démontage en quelques minutes grâce aux clips de serrage (système breveté).

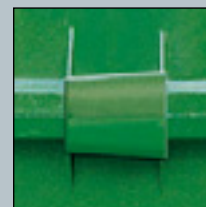

Réservoir Hercule

1 produit - 3 installations



En extérieur

Vous pouvez placer le réservoir Hercule dans votre jardin. Les réservoirs mis à l'extérieur doivent être vidés en hiver. Pour récupérer une eau de bonne qualité, utilisez un collecteur filtrant de gouttière (voir pages 46-47).



En enterré

Plus grande sera la quantité d'eau que vous pouvez récupérer et plus grosses seront les économies à réaliser. C'est pourquoi nous avons conçu le réservoir Hercule de façon à ce que vous puissiez l'enterrer et le jumeler. Passage piétons uniquement.

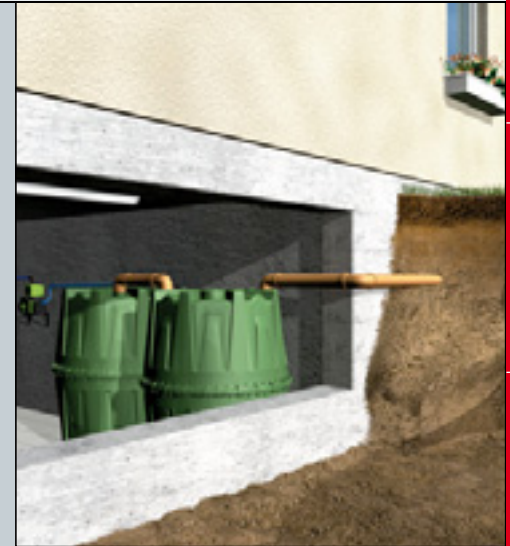

En intérieur

Vous pouvez également placer le réservoir Hercule dans votre cave. Il passe par toutes les portes de 80 cm.

Accessoires

Set de jumelage (2 joints)*

DN 100 Réf. 322008

Scie cloche complète

DN 100 Réf. 332001

Joints à lèvres

DN 50 Réf. 322038

DN 100 Réf. 322031

Cheminée d'évent

(1 m. de haut, ajustable en hauteur)

DN 200 Réf. 202033

* se compose de 2 joints à lèvres spéciaux qui épousent la paroi du réservoir (le tuyau de liaison entre les 2 joints n'est pas livré avec les joints).

Set de tirage (crépine avec flotteur)

Réf. 202001

Tuyau de maintien DN 150

(obligatoire pour mise en terre du réservoir)

Réf. 322025

Ensemble robinet laiton 3/4"

Comprenant une traversée de cloison et un robinet laiton. Avec embout cannelé DN 20. Livré complet avec contre-écrou et joint.

Réf. 330138

Robinet PE 3/4"

En polyéthylène, imitation laiton.

Livré complet avec contre-écrou et joint.

Réf. 504040

Tuyau jauge universel

Indique le niveau de remplissage des réservoirs et permet une utilisation de l'intégralité du volume stocké. Se compose de 2,15 m de tuyau flexible, d'un robinet de soutirage, d'une scie cloche et d'une attache de fixation.

Réf. 220015

Montage simple et rapide du réservoir Hercule

Rendre étanche



Assembler

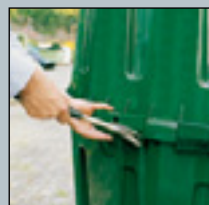

Installer



Jumeler



Kits Jardin Hercule

Pour une utilisation jardin
à enterrer - passage piétons



Kit Jardin Hercule complet Passage piétons



- Confort d'utilisation
- Prélèvement facile de l'eau grâce à la pompe automatisée (se met automatiquement en marche à chaque demande) et au regard de raccordement (équipé d'un embout de raccordement 2 voies).
- Filtre ouvert, efficace et peu encombrant.

Le kit est composé de :

- ① Réservoir(s) Hercule
- ② Filtre ouvert à enterrer
- ③ Set(s) de joints pour jumelage (à partir de 2 réservoirs)
- ④ Pompe électrique immergée 1000 E
- ⑤ Tuyau(x) de maintien
- ⑥ Cheminée(s) d'évent DN 200
- ⑦ Regard de raccordement externe
- ⑧ Tuyau pression 1" (10m)



Kit Jardin Hercule Passage piétons

Kit Hercule 1600 litres (1 réservoir)

Réf. 321018

Kit Hercule 3200 litres (2 réservoirs)

Réf. 321015

Kit Hercule 4800 litres (3 réservoirs)

Réf. 321016

Kits Habitat Hercule

Pour une utilisation habitat et jardin
à enterrer - passage piétons

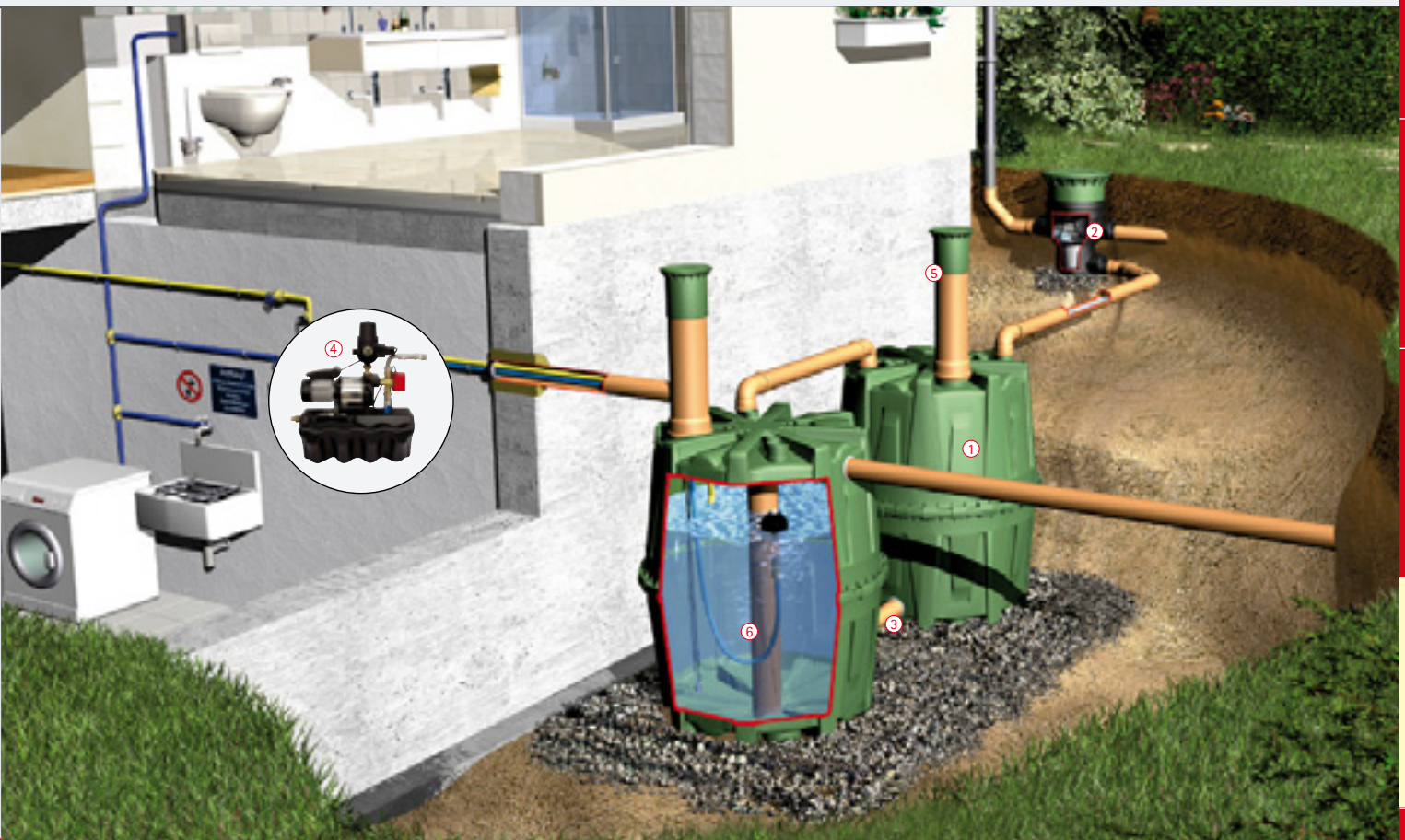

Kit Habitat Hercule complet Passage piétons



- Solution complète
- Très bon rapport qualité / prix
- La filtration optimale permet une utilisation pour la machine à laver et les toilettes.
- Basculement automatique vers l'eau du réseau lorsque la cuve est vide.

Le kit est composé de :

- ① Réservoirs Hercule
- ② Filtre Universel 3 externe
- ③ Set(s) de joints pour jumelage
- ④ Kit technique Habitat Eco Plus (détails page 27)
- ⑤ Cheminées d'évent DN 200
- ⑥ Tuyaux de maintien

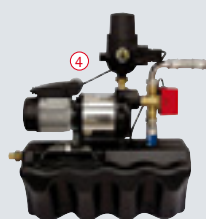

Coffret d'alimentation sur console avec pompe Superinox 15/4



Kit Habitat Hercule Passage piétons

Kit Hercule 3200 litres (2 réservoirs)

Réf. 321013

Kit Hercule 4800 litres (3 réservoirs)

Réf. 321014

Kit Hercule 6400 litres (4 réservoirs)

Réf. 321019

Collecteurs de gouttière

Regendieb et Regendieb de luxe

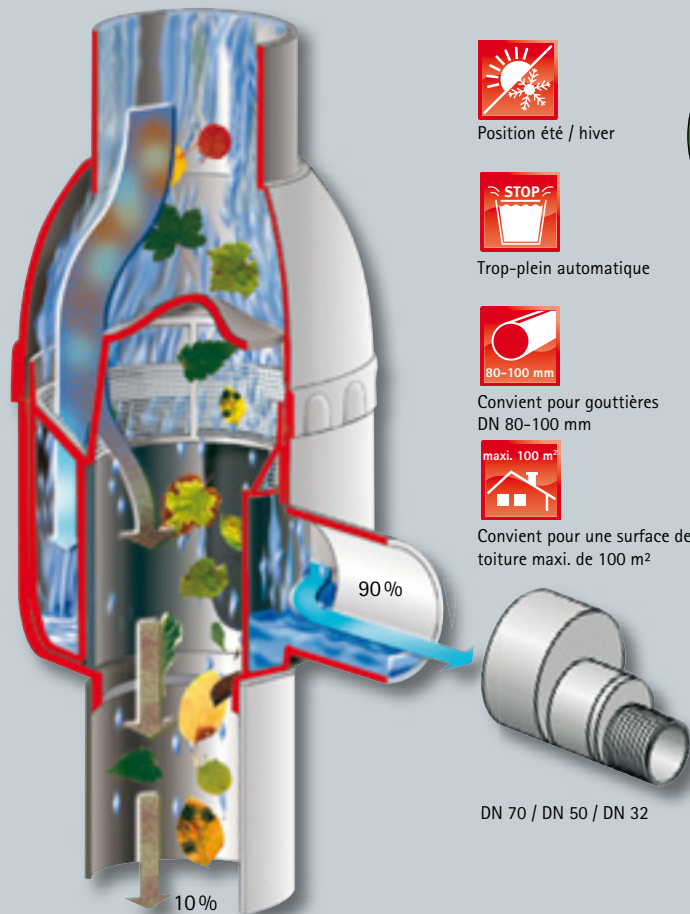

Position été / hiver



Trop-plein automatique



Convient pour gouttières
DN 80-100 mm



Convient pour une surface de
toiture maxi. de 100 m²

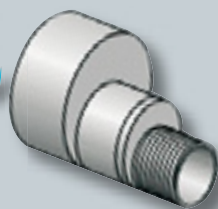

DN 70 / DN 50 / DN 32

Regendieb de luxe

- Préserve l'eau de pluie des salissures du toit telles que feuilles, brindilles, insectes, mousses...
- Autonettoyant et sans entretien.
- Grille filtrante en acier.
- Éviter le débordement de la cuve grâce à sa fonction trop-plein automatique.
- Passage position été/hiver par simple mouvement de rotation.
- Grand pouvoir de récupération (90 %).
- S'adapte aux descentes de gouttière Ø 80 et 100 mm (livré avec adaptateur).
- 3 sorties latérales possibles : DN 32, 50 et 70.
- Dimensions : H. : 30 cm, Ø : 17 cm.

Conçu pour une surface de toiture
maxi. de 100 m²

Collecteurs filtrants Regendieb de luxe

Gris :	Réf. 344110
Brun :	Réf. 344111

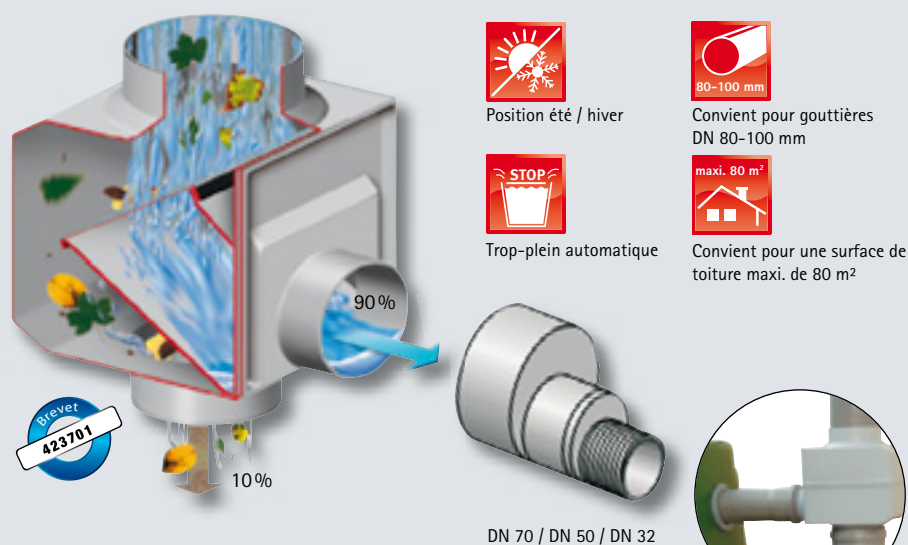

Position été / hiver



Trop-plein automatique



Convient pour gouttières
DN 80-100 mm



Convient pour une surface de
toiture maxi. de 80 m²

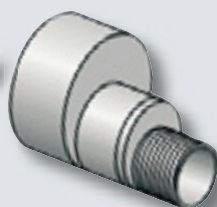

DN 70 / DN 50 / DN 32

Regendieb

- Préserve l'eau de pluie des salissures du toit telles que feuilles, brindilles, insectes, mousses...
- Autonettoyant.
- Grande surface de filtration grâce à une grille filtrante à petites mailles.
- Fait trop-plein automatique.
- Position été / hiver par rotation à 180° de la partie centrale.
- Grand pouvoir de récupération (90 %).
- S'adapte aux descentes de gouttière Ø 80 et 100 mm (livré avec adaptateur).
- 3 sorties latérales possibles : DN 32, 50 et 70.
- Dimensions :
L. : 24 cm - l. : 14,50 cm. - H. 25 cm

Conçu pour une surface de toiture
maxi. de 80 m²

Collecteurs filtrants Regendieb

Gris :	Réf. 343022
Brun :	Réf. 343023

Set de liaison

Réf. 343510
(avec tuyau et embout DN 32)

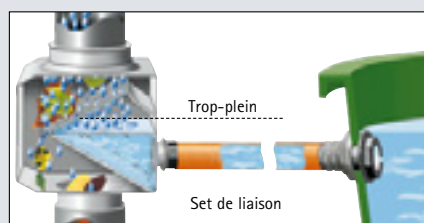

Collecteurs de gouttière

Eco et Eco de luxe – Séparateur de feuilles



Photo : collecteur filtrant Eco de luxe

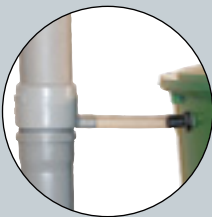

Position été / hiver



Trop-plein automatique



Convient pour gouttières
DN 80-100 mm



Convient pour une surface de
toiture maxi. de 50 m²

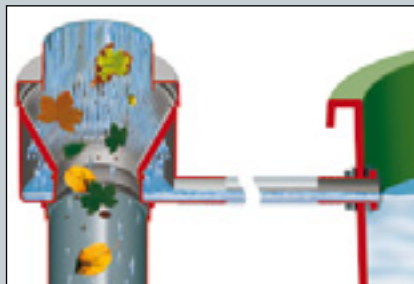

Eco

- Préserve l'eau de pluie des salissures du toit telles que feuilles, brindilles, insectes, mousses...
- Fait trop-plein automatique.
- Ouverture prédécoupée à ouvrir selon le diamètre de la gouttière Ø 80 ou 100 mm.
- Position été / hiver permettant l'arrêt total du détournement de l'eau.
- Sortie latérale 1", avec tuyau et embout de raccordement à la cuve.
- Dimensions : H. : 11 cm, Ø : 13 cm.

Conçu pour une surface de toiture
maxi. de 50 m²

Collecteurs filtrants Eco

Gris :	Réf. 503021
Brun :	Réf. 503020
Sable :	Réf. 503022

Eco de luxe

- Idem collecteur Eco – Sortie latérale 1" 1/4
- Dimensions : H : 14,5 cm, Ø : 14,7 cm.

Conçu pour une surface de toiture
maxi. de 80 m²

Collecteurs filtrants Eco de luxe

Gris :	Réf. 503024
Brun :	Réf. 503023
Sable :	Réf. 503025



Convient pour gouttières
DN 80-100 mm



Convient pour une surface de
toiture maxi. de 80 m²



Séparateur de feuilles

- Agit comme préfiltre en évacuant les feuilles au pied des descentes de gouttière.
- Evite l'obstruction des regards en aval.
- Autonettoyant.
- Sans entretien.
- Préserve la qualité de l'eau des cuves, bassins et systèmes d'épandage.
- A poser sur les descentes de gouttières DN 80 et 100 mm.

Séparateurs de feuilles

Gris :	Réf. 346013
Brun :	Réf. 346011

Regards de raccordement

Arroser comme un professionnel

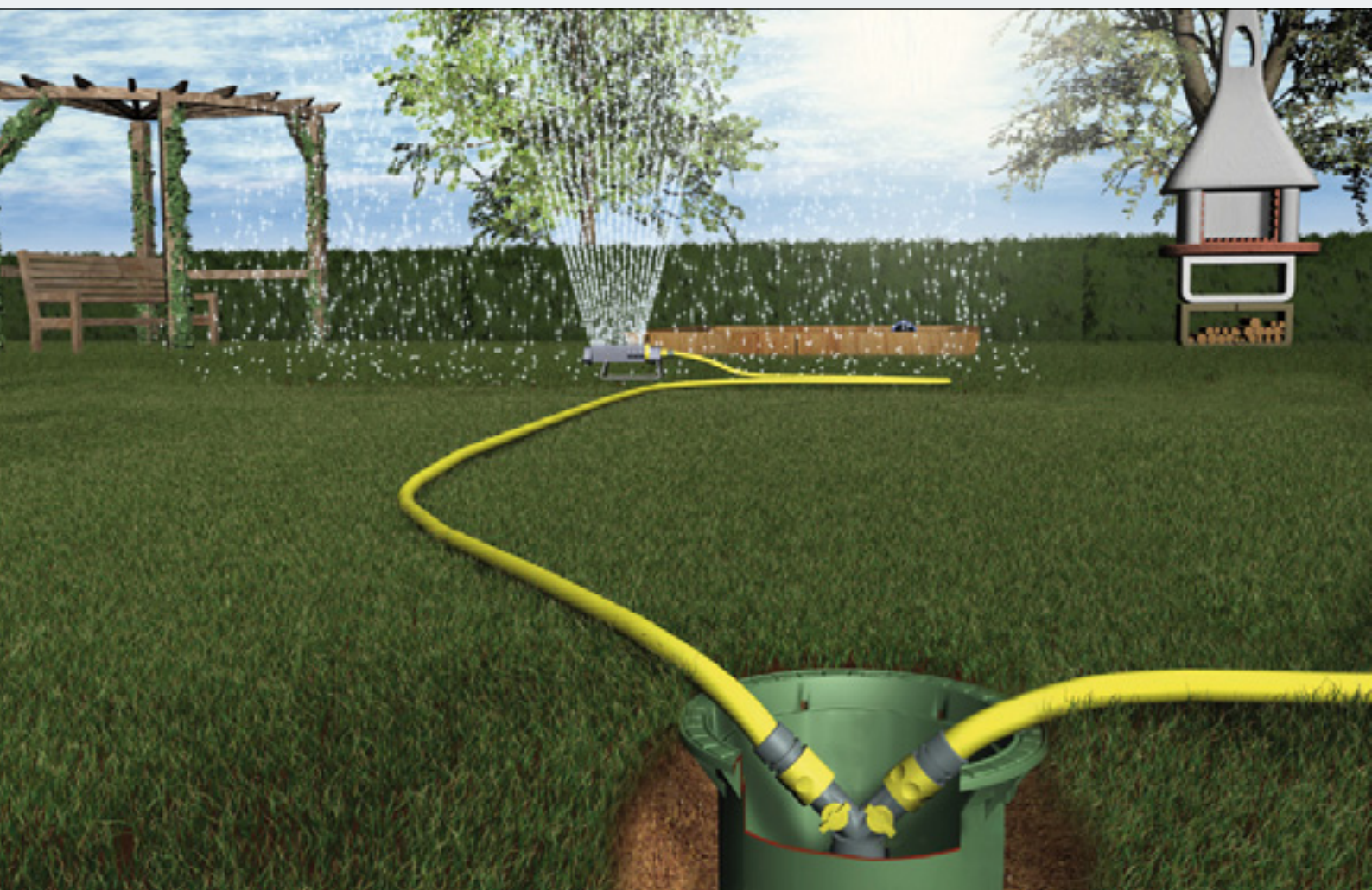

Regard de raccordement externe

Facilite le prélèvement de l'eau stockée dans la cuve. Pour pompes de surface ou immergées. Livré avec couvercle et sélecteur 2 voies pour tuyau de tirage 1".

- Robuste, longue durée d'utilisation.
- Idéal en complément des kits à enterrer jardin Confort, habitat Eco Plus ou habitat Professionnel.

Réf. 330156

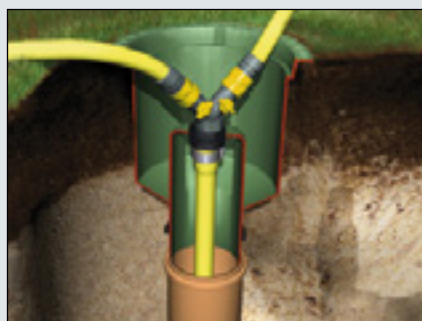

Regard de raccordement interne

Permet de puiser l'eau directement à partir de la cuve. S'installe facilement dans le couvercle de la mini ou maxi rehausse. Pour tuyau Ø 1".

Réf 375119



Fontaine Rondo

Belle et pratique

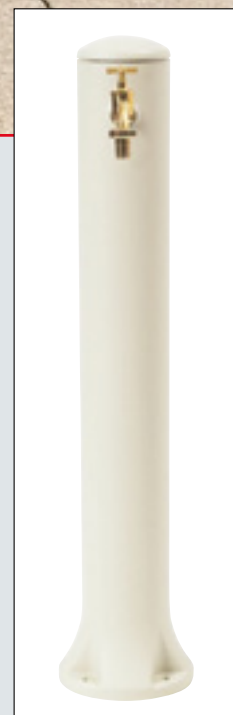

Fontaine Rondo

- Légère et très résistante : en polyéthylène.
- Permet d'avoir un point d'eau à n'importe quel endroit du jardin.
- Idéale pour une utilisation en complément des kits à enterrer Jardin Confort et Habitat.
- Peut se raccorder au réseau d'eau potable.
- Socle de fixation avec 4 points d'ancrage (à sceller sur un socle en béton, vis non fournies).
- Raccordement 3/4" par le bas
- Livrée avec un robinet laiton argenté 3/4", déjà monté sur la fontaine.

Ø [cm]	Ø embase [cm]	Hauteur [cm]	Gris Réf.	Sable Réf.
12	19	90	356021	356022

Fontaine et pompe



Fontaine de jardin inox

L'esthétisme au jardin. En acier inoxydable, avec robinet de soutirage chromé. Raccord fileté externe 1" dans la base.



Hauteur [mm]	Ø [mm]	Ø socle [mm]	Réf.
900	100	200	356020



Pompe manuelle à levier

Pompe manuelle à levier en fonte

Très robuste, type NP 75.

Avec raccord 1" 1/4.

Haut. : 67 cm - Poids : 14 kg

Haut. d'aspiration : 6 m. maxi.

Coloris	Réf.
Vert	356503

Colonne support de pompe, en fonte

Avec bride aux 2 extrémités.

Haut. : 70 cm - Poids : 14 kg

Coloris	Réf.
Vert	356501

Pompe manuelle complète

Avec colonne

Coloris	Réf.
Vert	356010

Set de joints (de remplacement)

Réf. 356502

Nous ne fournissons les vis de liaison que lorsque la colonne est livrée avec la pompe (Réf. 356010).

Accessoires

Réf.

① Set de tirage avec flotteur

Livré avec flotteur, crépine, clapet anti-retour, tuyau de tirage 1", raccord femelle et embout cannelé 1" (Ø intérieur).

Pour cuves Carat, Carat XL, Diamant, et Platine.

	Filtre fin Maille 1,2 mm	Micro filtre Maille 0,23 mm
Longueur 250 cm	333012	333013
Longueur 300 cm	333014	333015

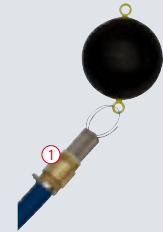

② Crépine avec flotteur

Pour utilisation Jardin.

Livrée avec crépine maille 1,2 mm, clapet anti-retour avec sortie 1", flotteur avec anneaux et attache. Sans tuyau de tirage.

202001



③ Micro-crépine avec flotteur

Pour utilisation Habitat.

Livrée avec micro-crépine maille 0,23 mm, clapet anti-retour avec sortie 1", flotteur avec anneaux et attache. Sans tuyau de tirage.

330055



④ Set de tirage Jardin

Pour cuves 1000 à 10 000 L. Livré avec crépine, clapet anti-retour, tuyau de tirage, traversée de cloison coudée 1".

Longueur 2500 mm (à raccourcir selon modèle de cuve).

333002



⑤ Tuyau de tirage semi-rigide

En PE, longueur 12 mètres, coude 90° en laiton et raccord PE en 1".

Pour relier la cuve à la pompe.

330082



⑥ Ensemble de jumelage A

Complet avec 0,25 m de tuyau annelé et contre-écrou intérieur.

1" 1/4	330031
2"	330040



⑦ Robinet laiton

Avec sécurité

330222



Accessoires

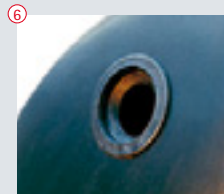

Réf.

① Tuyau pression jaune en 1"

Qualité alimentaire.

5 mètres	330075
10 mètres	330076
15 mètres	330077
25 mètres	330078

② Tuyau de tirage en 1"

En PVC gris, renforcé, annelé. (25 mm).

5 mètres	330188
10 mètres	330189
15 mètres	330190
25 mètres	330191

③ Tuyau de tirage en 1"1/4

En PVC gris, renforcé, annelé. (32 mm).

5 mètres	330060
10 mètres	330062
15 mètres	330063
25 mètres	330065

④ Tuyau pression noir

En caoutchouc naturel, armé anneaux en acier.

Pression maximale 16 bars, pression minimale 0,9 bars.

Couleur : noir. Vendu au ML. Ø 1" (25 mm).

330688

⑤ Scie-cloche avec adaptateur

Pour tuyau DN 100	332001
Pour tuyau DN 150	332002

⑥ Joints à lèvres spéciaux

Épouse la paroi du réservoir pour faire étanchéité. Permet l'arrivée ou la sortie sur les réservoirs selon le diamètre de tuyau souhaité.

Pour tuyau	Ø perçage	Épaisseur paroi	Coloris	
DN 32	46 mm	4 - 8 mm	noir	332036
DN 50	58 mm	2,5 - 5 mm	terracotta	332047
DN 50	58 mm	4 - 7 mm	gris	332043
DN 50	58 mm	4 - 8 mm	noir	332038
DN 50	58 mm	10 - 18 mm	noir	332045
DN 100	124 mm	4 - 6 mm	vert	332031
DN 100	124 mm	9 - 13 mm	noir	332033
DN 100	124 mm	14 - 17 mm	rouge	332032
DN 100	124 mm	17 - 21 mm	bleu	332030
DN 150	175 mm	6 - 11 mm	noir	332035

⑦ Set de marquage "eau non potable"

Composé de 5 pièces trilingues :

- 1 plaque à sceller "eau non potable"
- 2 autocollants "eau non potable"
- 1 logo autocollant "eau non potable"
- 1 ruban "eau non potable" (10 m.)

330122

	Réf.
<p>① Aqua-Control +</p> <p>L'appareil permet :</p> <ul style="list-style-type: none"> • l'affichage permanent en pourcentage du taux de remplissage d'eau dans la cuve, • la ré-alimentation automatique en eau potable de la cuve (si manque eau de pluie). <p>Livré avec 20 m de câble et une électrovanne en laiton.</p>	351021
<p>② Tableau jauge</p> <p>Ce tableau jauge informe en permanence (en pourcentage) du le volume d'eau encore disponible dans la cuve. Livré avec 20 m de câble.</p> <p>Avantages</p> <p>Écriture digitale en %, montage facile, peut être monté sur des installations existantes (Ht. maxi. de la cuve : 3 m), courant basse tension (12 V) pour la sécurité des enfants.</p>	351013
<p>③ Passe-mur DN 100</p> <p>1 x 1" + 2 x passages câbles</p>	331015
<p>Passe-mur DN 150</p> <p>1 x 1" + 1 x 1"1/4 + 2 x passages câbles</p>	331003
<p>Permet de faire passer câbles et tuyaux de l'extérieur à l'intérieur de l'habitation en les protégeant. Avant d'arriver au passe-mur, les tuyaux en provenance de la cuve doivent circuler à travers une gaine de protection.</p>	
<p>④ Sabot anti remous</p> <p>Dépose les particules non filtrées au fond de la cuve. Evite de soulever ou remuer le dépôt présent au fond de la cuve.</p>	330192
<p>⑤ Siphon de trop-plein</p> <p>En PE, évite les remontées d'odeurs des égouts vers la cuve (à poser avec un joint spécial selon réservoir).</p>	330108
<p>Siphon de trop-plein avec stop rats (grille anti-nuisibles)</p>	202030
<p>⑥ Manchette de fixation</p> <p>Pour relier 2 tuyaux DN 100 sans manchon (en bord à bord). Montage sans outillage spécifique.</p>	340502
<p>⑦ Stop-rats</p> <p>Cette grille en acier, placée à l'intérieur du tuyau d'assainissement dans sa partie la plus large, évitera l'entrée d'animaux dans la cuve.</p>	
<p>DN 100</p>	331008
<p>DN 150</p>	331013

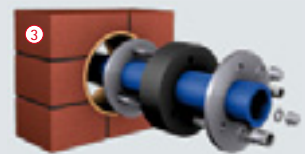
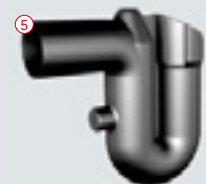

Photo : passe mur DN 100



Cuves en acier pour eau de pluie

de 13 000 à 100 000 litres



Résistant jusqu'à 35°C, revêtement intérieur plastique, extérieur bitumeux (DIN EN 12285-1).
 Trou d'homme DN 600 avec perçages de raccordement (2 x Ø 160 mm, 1 x Ø 42 mm, 1 x 1").
 Tubulure d'alimentation DN 150 avec tube plongeant et coudes anti-remous.
 Tubulure de trop-plein DN 150 avec siphon.

Avantages

- Possibilité de circuler sur les cuves selon la résistance du sol.
- Nécessite beaucoup moins de travaux que l'installation d'une cuve béton, tout en restant étanche dans le temps.
- Surface intérieure lisse recouverte d'un enduit plastique.
- Longue durée de vie.
- Nombreuses références, capacités unitaires importantes.

Spécialement étudié pour :

Collectivités locales, entreprises, écoles, habitations collectives, assainissement, protection incendie.



Capacité (litres)	Longueur (mm)	Ø (mm)	Poids (kg)	Réf.
13000	6950	1600	1640	327502
13000	4550	2000	1780	327503
16000	8550	1600	1970	327504
16000	5550	2000	2085	327505
20000	6870	2000	2480	327506
20000	4550	2500	2820	327507
25000	8420	2000	2970	327508
25000	5550	2500	3295	327509
30000	9970	2000	3580	327510
30000	6710	2500	3750	327511
40000	8700	2500	4490	327512
40000	6650	2900	5500	327513
50000	10680	2500	5450	327514
50000	8150	2900	6455	327515
60000	12650	2500	6520	327516
60000	9585	2900	7420	327517
80000	12750	2900	9550	329999
100000	15895	2900	11820	330000

Accessoires

- Rehausse et protection passage piétons ou véhicules sur demande.
- Passage camions jusqu'à 40 tonnes sur demande.

Capacités

De 13 000 à 100 000 litres, sur demande.

Accessoires

Accessoires	Réf.
Rehausse acier. Passage piétons - Haut. 600 mm	327587
Rehausse acier. Passage piétons - Haut. 800-1000 mm	327586
Rehausse acier. Passage véhicules ≤ 10 tonnes - Haut. 800-1000 mm	327583
Rehausse acier. Passage véhicules ≤ 40 tonnes - Haut. 800-1000 mm	327585

Attention !

Toujours filtrer l'eau avant l'entrée dans la cuve (voir page 37) .

Ne convient pas en l'état pour l'eau potable, surcoût du traitement sur demande.

Cuves à enterrer Carat XL

8500 et 10 000 litres

NOUVEAU



Cuves à enterrer Carat XL rotomoulées passage piétons, véhicules ou camions

Capacités : 8500 et 10 000 litres.

Passage piétons :

avec rehausse et couvercle PE.

Passage véhicules :

≤ 2,2 T. par essieu avec rehausse télescopique passage véhicules et couvercle fonte (voir page 25).

Passage camions :

≤ 8 T. par essieu (charge maxi. totale 12 t.)

avec rehausse télescopique pour couvercle et anneau béton (voir page 25).

8500 litres¹

Réf. 370005

10000 litres¹

Réf. 370006

¹) Cuve seule, sans rehausse, ni couvercle.
Cuves jumelables.



25 ANS Garantie

DIA MÈTRE norme DIN DÔME



Notices d'installation et plans, sur notre site : www.graf.fr

Système modulaire Carat

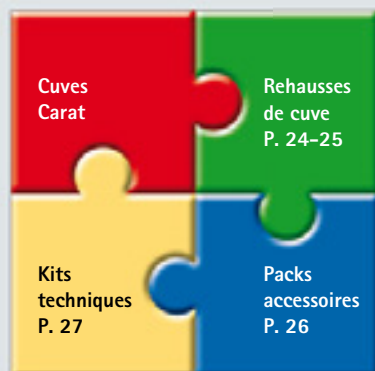

Dimensions

Capacité [Litres]	Larg. [mm]	Long. L [mm]	Haut. H [mm]	Haut. dôme h [mm]	Ø intérieur dôme [mm]	Poids Carat XL [kg]
8500	2040	3500	2700	610	650	355
10000	2240	3520	2900	610	650	410

Données techniques

Hauteur de recouvrement maxi. (sans nappe phréatique ni passage véhicules) :	1500 mm
Charge maxi. par essieu :	8 t
Charge maxi. totale :	12 t
Hauteur de remblai (avec passage véhicules) :	800-1200 mm
Pose dans la nappe phréatique :	jusqu'à l'équateur de la cuve
Hauteur de recouvrement (pose dans la nappe phréatique) :	800 mm
Raccordements :	5 x DN 100

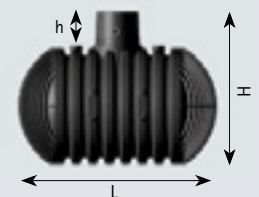

Les cuves à enterrer Diamant

1000, 7800 et 9200 litres



Cuves DIAMANT passage piétons

Capacités :
7800 et 9200 litres.



Passage piétons :
avec rehausse et couvercle PE.

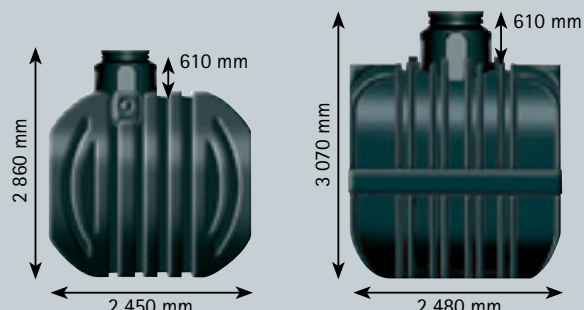

7800 litres¹
Réf. 381104

9200 litres¹
Réf. 381105

	7800 L	9200 L
Largeur	2250 mm	2200 mm
Ø intérieur du dôme	650 mm	650 mm
Poids	360 kg	400 kg
Hauteur de raccordement (fil d'eau) par rapport au bas de la cuve		
Entrée	2476 mm	2685 mm
Trop-plein cuve	2276 mm	2485 mm
Gaines techniques	2526 mm	2735 mm

¹ Cuve seule, sans rehausse, ni couvercle



Choisissez vos accessoires pour un passage piétons



Mini rehausse télescopique avec couvercle en PE

Ajustable en hauteur de 750 à 950 mm (dôme de cuve inclus). Inclinaison (5°).
Livrée avec 2 joints spéciaux et sécurité enfants.
Hauteur: 360 mm - Ø intérieur : 600 mm.
Poids : 6 kg.

Réf. 381505

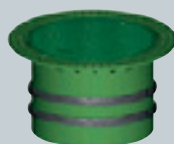

Maxi rehausse télescopique ajustable avec couvercle en PE

Ajustable en hauteur de 750 à 1000 mm (dôme de cuve inclus). Inclinaison (5°).
Livrée avec 2 joints spéciaux et sécurité enfants.
Hauteur : 470 mm, Ø intérieur : 600 mm.
Poids : 12 kg.

Réf. 381502



Rallonge

Hauteur : 500 mm, Ø 700 mm.
Multi-étagée, peut être raccourcie par hauteur de 120 mm (recouvrement de la cuve de 750 à 1000 mm).
Poids : 9 kg.

Réf. 319501



Choisissez votre pack accessoires
Page 26



Choisissez votre kit technique
Page 27

Disponibles en kits complets utilisation jardin ou habitat (sur demande)

Cuves Diamant 1000 L

Cuve à enterrer 1000 L, passage piétons.
Monobloc, sans soudures.
Livrée avec couvercle PE.

Longueur : 1750 mm
Largeur : 930 mm
Hauteur : 1190 mm
Hauteur dôme : 260 mm

Réf. : 319039



Rehausse pour cuve Diamant 1000 L

Ø 630 mm
Hauteur : 560 mm, ajustable

Réf. 319516



Notices d'installation et plans, sur notre site : www.graf.fr

Réservoirs aériens rotomoulés

intérieur – extérieur



réservoir cylindrique vertical 9000 L

Réservoirs cylindriques verticaux

En polyéthylène rotomoulé renforcé. Spécialement conçus pour récupérer l'eau de pluie dans les habitations collectives et bâtiments industriels. Paroi épaisse résistant aux chocs et aux U.V.



Equipement

- Ouverture Ø 450 mm (au milieu pour le réservoir de 9 000 litres et sur le côté pour les réservoirs de 3 000 à 6 000 litres). Couvercle à visser en 2 parties.
- Couleur : noir (empêche la formation d'algues).

Capacité [litres]	Ø maxi. [mm]	Hauteur [mm]	Réf.
2000	1400	1675	327041
3000	1400	2290	327042
4000	1700	2190	327043
6000	2100	2150	327045
9000	2600	2350	327047



Capacités 400 – 3000 L

500 L

Réservoirs cylindriques horizontaux

En polyéthylène rotomoulé renforcé, résistant aux U.V. (Une pompe électrique peut être montée directement sur la cuve de 500 litres). Couvercle à visser en 2 parties.



Capacité [Liter]	Longueur [mm]	Largeur [mm]	Hauteur [mm]	Ø dôme [mm]	Couleur	Réf.
400	1000	750	820	350	noir	327010
500	1050	750	820	400	bleu	327011
600	1320	890	920	350	noir	327012
1000	1630	1140	1200	350	noir	327050
1500	1850	1120	1130	400	noir	327051
2000	2000	1250	1260	400	noir	327052
3000	2150	1450	1440	400	noir	327053



Photo : 2 x réservoirs 1700 L avec set de jumelage

Réservoir parallélépipédique

En polyéthylène rotomoulé renforcé, résistant aux chocs et aux U.V. De faible largeur, s'adapte facilement en cave.



Equipement de série

- 2 bandages en acier
- 1 dôme avec trou d'homme Ø 450 mm
- 1 entrée Ø 110 mm sur dôme
- 1 sortie Ø 110 mm sur dôme
- 2 sorties Ø 110 mm en partie basse (1 gauche, 1 droite)

Capacité 1700 L

Réf. 327020

Set de jumelage

comprenant :
1 tuyau Ø 110 mm, 2 colliers de serrage,
2 attaches de maintien.

Réf. 327805

Dimensions :

Longueur : 1730 mm
Largeur sans/avec bandage : 780/815 mm
Hauteur sans/avec dôme : 1410/1660 mm

ATTENTION !

Tous les réservoirs doivent être vidés en hiver lorsqu'ils sont installés en extérieur.

Le module GRAF

Épandage et rétention



Les installations de modules d'épandage GRAF sont destinées en premier lieu aux secteurs publics et industriels. Grâce à son extrême résistance, cette solution de bassins en enterré permet une grande diversité d'applications : lotissements, zones artisanales et commerciales, zones industrielles, parkings, etc...

Haute stabilité

Les modules GRAF peuvent être posés sous voirie ou sous espace vert. Le module vert supporte une charge permanente de 3,5 tonnes au m². Le module noir supporte une charge jusqu'à 60 tonnes sous certaines conditions.

Inspectable

Le canal du module inspectable GRAF permet l'insertion d'une caméra de visite. Le canal d'inspection est prémonté dans le module d'inspection, il suffit d'installer le module inspectable en fond de bassin. Avec son canal de visite DN 160, le nouveau module est conçu pour permettre l'inspection d'un bassin à l'aide d'une caméra et ainsi évaluer l'état de propreté de l'ouvrage. Le croisement de canaux à l'intérieur du module est également possible sans contraintes.

Installation facile

Les modules sont juxtaposables et superposables jusqu'à 10 niveaux de modules maximum, selon les conditions de mise en oeuvre et la capacité désirée. L'installation est simple, rapide et modulable ; elle ne nécessite ni matériels lourds, ni outillage (15 kg seulement par module). L'assemblage se fait grâce à un système de clips qui permet de conserver l'unité du bassin lors du remblaiement.

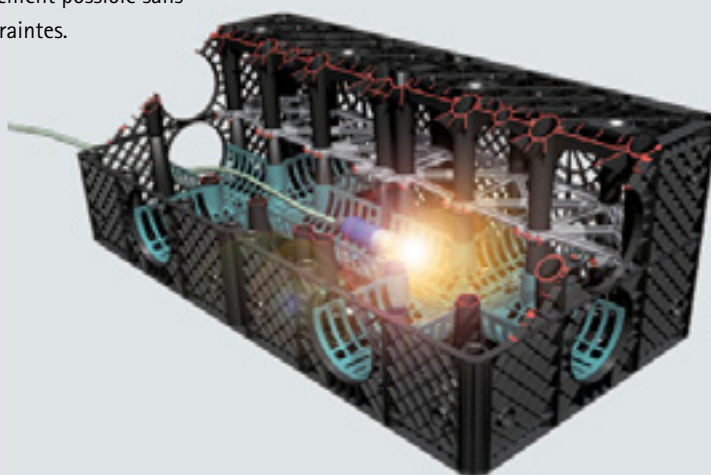

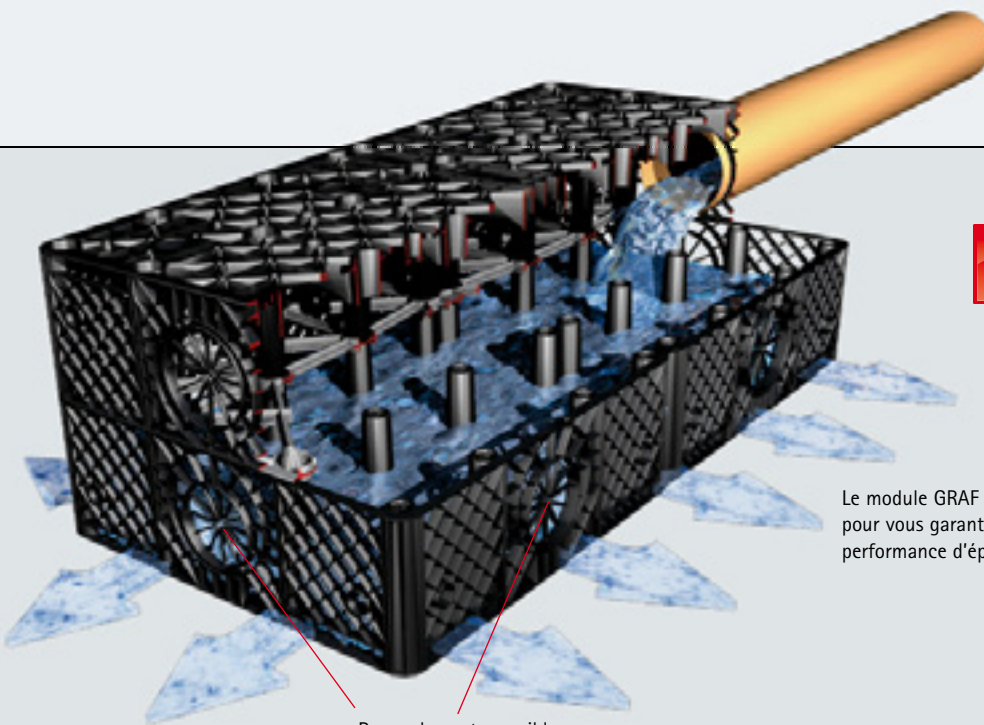

Le module GRAF a été conçu pour vous garantir une haute performance d'épandage.

Raccordements possibles :
DN 110/125/160 sur les 4 côtés du module.

Module d'épandage et de rétention

Passage	Volume [Litre]	Longueur [mm]	Largeur [mm]	Hauteur [mm]	Coloris	Réf.
Véhicules	300	1200	600	420	vert	360016
Camions	300	1200	600	420	noir	360014

Module inspectable

Avec son canal DN 160, le bassin de modules GRAF est facilement inspectable avec une caméra.

Passage	Longueur [mm]	Largeur [mm]	Hauteur [mm]	Coloris	Réf.
Camions	1200	600	420	noir	360015

Event

DN 100

Réf. 202004



Clip d'assemblage

pour un assemblage vertical ou horizontal
10 clips

Réf. 369012



GRAF-Tex Géotextile

pour un module (2,50 x 2,50 m)

Réf. 369010

ML (largeur rouleau : 5 m)

Réf. 369014



Passage piétons



Passage véhicules ($\leq 2,2$ T.)

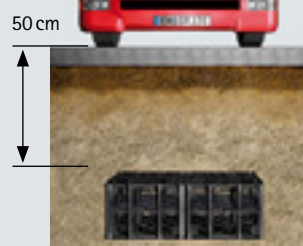

Passage camions (≤ 60 T.)

Tunnel et Tunnel Twin GRAF

Pratique et économique



Le tunnel d'épandage GRAF a été conçu pour une utilisation de préférence là où la superficie d'épandage est importante (particuliers, zones rurales...). Le système, composé d'un ou plusieurs tunnels et de deux parois, peut être dimensionné à volonté. L'installation des tunnels se fait en une ou plusieurs rangées sur un même niveau.



12 000 litres d'épandage sur une palette

Grâce à son design étudié, le tunnel GRAF peut être facilement empilé. L'expédition de 40 tunnels sur une palette permet des économies considérables en terme de transport et de volume de stockage..

Passage véhicules

La résistance du tunnel d'épandage autorise le passage de véhicules légers. Le tunnel supporte une charge permanente de 3,5 t/m².

Installation facile

Les tunnels d'épandage GRAF s'installent les uns derrière les autres et permettent donc une installation quelles que soient les conditions de mises en oeuvre et la capacité désirée. L'installation est simple, rapide et modulable ; elle ne nécessite aucun équipement lourd (un tunnel ne pèse que 11 kg). Les tunnels sont simplement emboîtés ensemble et fermés par deux parois aux extrémités.

Raccordements possibles :
DN 110/200 pour l'évent

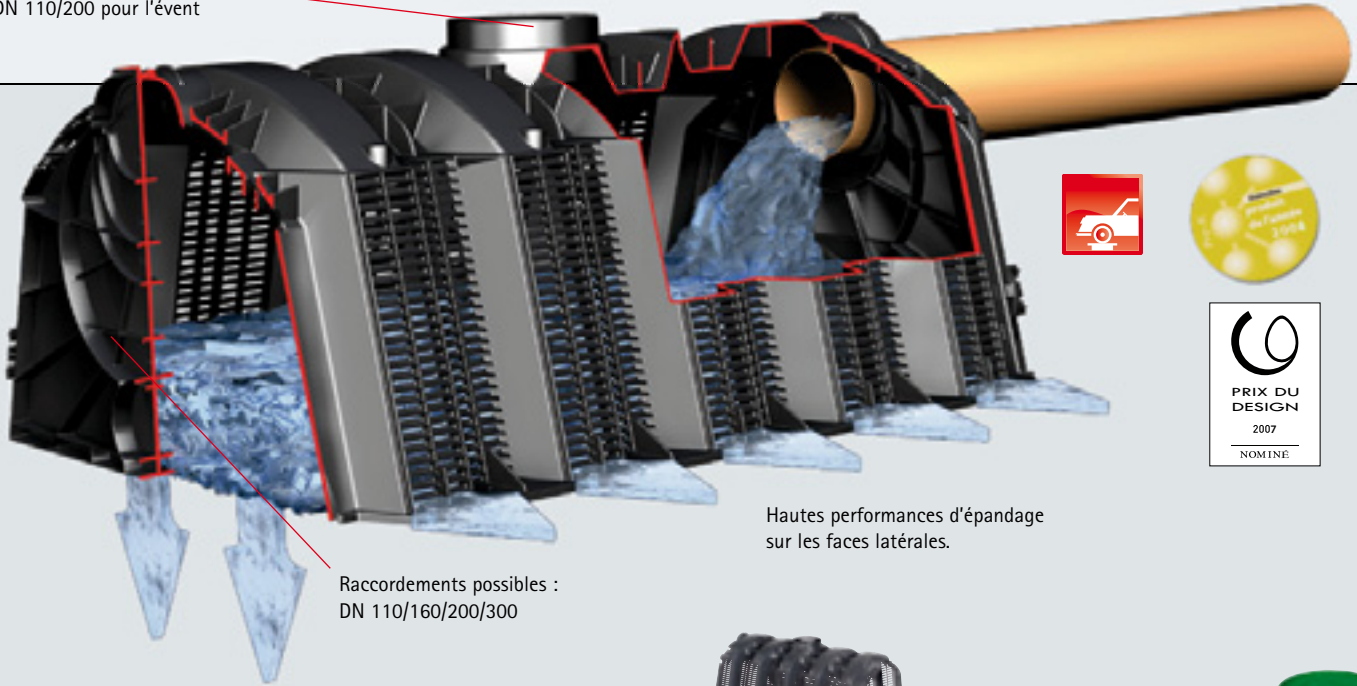

Hautes performances d'épannage sur les faces latérales.

Raccordements possibles :
DN 110/160/200/300

Tunnel d'épannage

Volume [Liter]	Passage	Longueur [mm]	Largeur [mm]	Hauteur [mm]	Coloris	Réf.
300	Piétons et véhicules	1220	800	510	noir	410097

Regard d'inspection

DN 200

Réf. 340527



Tunnel Twin

livré avec 6 clips de verrouillage

Volume [Liter]	Passage	Longueur [mm]	Largeur [mm]	Hauteur [mm]	Coloris	Réf.
600	Piétons et véhicules	1220	800	1020	noir	410130

NOUVEAU



Event

DN 100

Réf. 202004



GRAF-Tex Géotextile

pour un tunnel (1,50 x 2,50 m)

Réf. 369026

ML (largeur rouleau : 5 m)

Réf. 369014

Parois entrée/sortie

Désignation	Coloris	Réf.
Parois entrée/sortie (lot de 2 pièces)	noir	410098

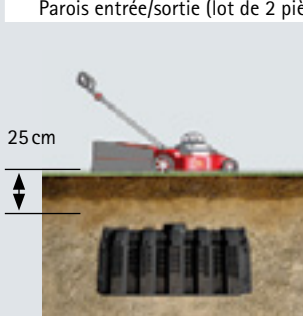

Passage piétons

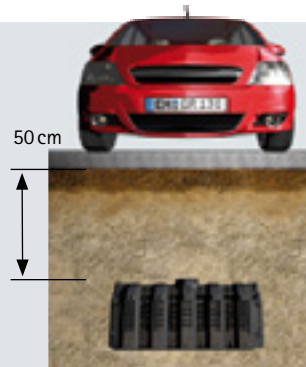

Passage véhicules $\leq 3,5 \text{ t/m}^2$

Kits complets pour l'épangage des eaux pluviales

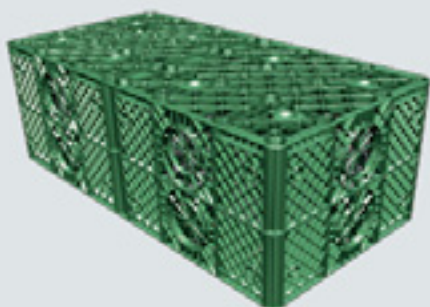

Kits modules complets

Comprenant : modules d'épangage 300 L, clips d'assemblage, évent DN 110, géotextile.
Passage véhicules $\leq 2,2$ T avec recouvrement minimum de 400 mm.
Profondeur d'enfouissement maximale 3000 mm
(bord inférieur du module inclus). Voir notice d'installation.

Volume [L]	Nombre de modules	Longueur [mm]	Largeur [mm]	Hauteur [mm]	Réf.
600	2	2400	600	420	360120
1200	4	2400	1200	420	360121
1800	6	3600	1200	420	360122

Combinaison possible de plusieurs kits pour des volumes conséquents.

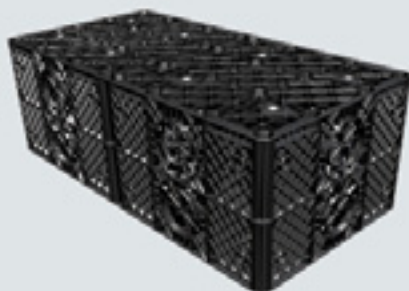

Kits modules complets

Comprenant : modules d'épangage 300 L, clips d'assemblage, évent DN 110, géotextile.
Passage camions avec recouvrement minimum de 500 mm.
Profondeur d'enfouissement maximale 5000 mm (sous conditions)
(bord inférieur du module inclus). Voir notice d'installation.

Volume [L]	Nombre de modules	Longueur [mm]	Largeur [mm]	Hauteur [mm]	Réf.
600	2	2400	600	420	360101
1200	4	2400	1200	420	360102
1800	6	3600	1200	420	360100

Combinaison possible de plusieurs kits pour des volumes conséquents.



Kits tunnels complets

Comprenant : tunnels 300 L, 2 parois, évent DN 110, géotextile.
Passage véhicules avec recouvrement minimum de 500 mm.
Profondeur d'enfouissement maximale 2500 mm.
(bord inférieur du tunnel inclus). Voir notice d'installation.

Volume [L]	Nombre de tunnels	Longueur [mm]	Largeur [mm]	Hauteur [mm]	Réf.
1200	4	4700	800	510	410120
1800	6	7020	800	510	410121
2400	8	9340	800	510	410122
3000	10	11660	800	510	410123
3600	12	13980	800	510	410124

Combinaison possible de plusieurs kits pour des volumes conséquents.
Pour chaque rangée de tunnels, prévoir une paroi d'entrée et une paroi de sortie.



Kits tunnels Twin complets

Comprenant : tunnels Twin 600 L, 4 parois, clips de verrouillage, évents DN 110, géotextile.
Passage véhicules avec recouvrement minimum de 500 mm.
Profondeur d'enfouissement maximale 2500 mm.
(bord inférieur du tunnel inclus). Voir notice d'installation.

Volume [L]	Nombre de tunnels Twin	Longueur [mm]	Largeur [mm]	Hauteur [mm]	Réf.
1200	2	2380	800	1020	410140
1800	3	3540	800	1020	410141
2400	4	4700	800	1020	410142
3000	5	5860	800	1020	410143
3600	6	7020	800	1020	410144

Regards universels



Nombreuses possibilités de raccords



Nombreuses possibilités de raccords

Regards T 220, 400, 600

- Utilisations multiples : contrôle, compteurs,...
- Possibilité de faire passer les tuyaux à travers les regards en utilisant des joints spéciaux (page 52).
- Passage véhicules sur demande.

Dimensions

Regard	Ø ext. [mm]	Ø int. [mm]	Haut. [mm]
T 220	273	206	250
T 400	550	400	500
T 600	850	600	476

Regard T 220
Piétons (sans fond)

Réf. 340527

Regard T 400
Piétons (sans fond)

Réf. 330132

Regard T 400
Piétons (avec fond)

Réf. 330133

Regard T 600
Piétons (sans fond)

Réf. 330155

Regard universel DN 400

- Utilisations multiples : regard de visite, de contrôle, pour compteurs.
- Hauteur totale ajustable de 600 à 1280 mm grâce à la rehausse télescopique.
- Entre-axe entrée/sortie : 120 mm.
- Sorties : DN 110/160.
- Dimensions : Ø ext. : 480 mm
Ø int. : 400 mm
Haut. 880 mm (ajustable)
- Avec rehausse télescopique : hauteur maxi. supplémentaire : 400 mm.

Regard DN 400
Piétons (couverture PE)

Réf. 330134

Regard DN 400
Véhicules ≤ 2,2 T. (couverture fonte)

Réf. 330135

Clapet anti-retour
(Vendu sans le regard)

Évite les remontées d'eaux souillées des égouts vers la cuve.

Réf. 331014

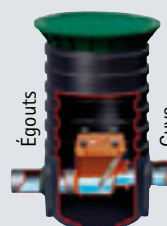

Regard universel DN 600

- À utiliser comme regard de visite, de contrôle.
- Hauteur totale ajustable de 800 à 1600 mm avec à la rehausse télescopique (non fournie).
- Dimensions: Ø ext. : 720 mm
Ø int. : 600 mm
Haut. 1200 mm (ajustable)
- Avec rehausse télescopique (non fournie) : hauteur maxi supplémentaire : 400 mm.

Regard universel DN 600
sans couvercle

Réf. 330136

Accessoires

Rehausse télescopique avec couvercle PE
Piétons

Réf. 381502

Rehausse télescopique avec couvercle en fonte
Passage véhicules ≤ 2,2 T.

Réf. 381504

Regard / déboureur

Filtration impérative en amont du bassin.

En aval du bassin, il est possible d'installer un regard à débit régulé qui limite l'évacuation des eaux du bassin vers le réseau.



Regard à débit régulé

- Rehaussable de 600 à 1280 mm grâce à une rehausse télescopique (Ø 400 mm).
- Version passage piétons ou passage véhicules avec couvercle fonte classe B 125 KN.
- Couvercle verrouillable, sécurité enfants.
- Étanchéité parfaite jusqu'à la surface du sol.
- Pas d'entre-axe entre l'arrivée de l'eau de pluie et la sortie.
- Convient pour une surface de récupération maxi de 350 m².
- Raccordement en DN 110.
- Débit de fuite régulé de 0,5 à 6,5 l/s, autres débits possibles sur demande.

Raccordements

① Entrée	395-1045 mm
② Sortie	395-1045 mm

Mesures comprises entre le centre de l'ouverture et la surface du sol.



Regard à débit régulé
Piétons (couvercle PE)

Réf. 340028



Regard à débit régulé
Véhicules (couvercle fonte)

Réf. 340029

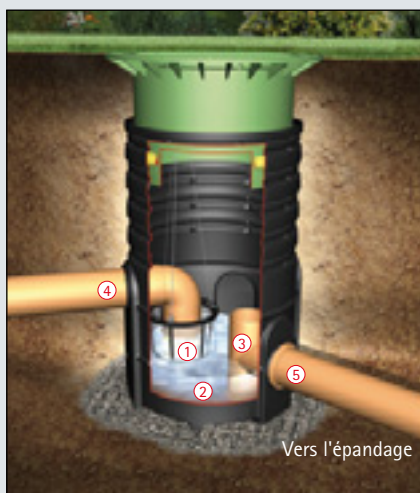

Regard déboureur filtrant

- 3 étapes de filtration :
 - ① Panier filtrant à mailles fines 0,35 mm
 - ② Zone de dépôt des sédiments
 - ③ Tuyau plongeant séparateur d'huiles et d'hydrocarbures
- Rehaussable de 900 à 1600 mm grâce à une rehausse télescopique (Ø 600 mm).
- Passage piétons ou véhicules avec tampon classe B 125 KN.
- Couvercle verrouillable, sécurité enfants.
- Étanchéité parfaite jusqu'à la surface du sol.
- Convient pour une surface à traiter de 1000 m².
- Raccordement en DN 160.

Raccordements

④ Entrée	380-1080 mm
⑤ Sortie	630-1330 mm

Mesures comprises entre le centre de l'ouverture et la surface du sol.



Regard déboureur filtrant
Piétons (couvercle PE)

Réf. 340026



Regard déboureur filtrant
Véhicules (couvercle fonte)

Réf. 340027

Filtres, séparateur sous chaussée

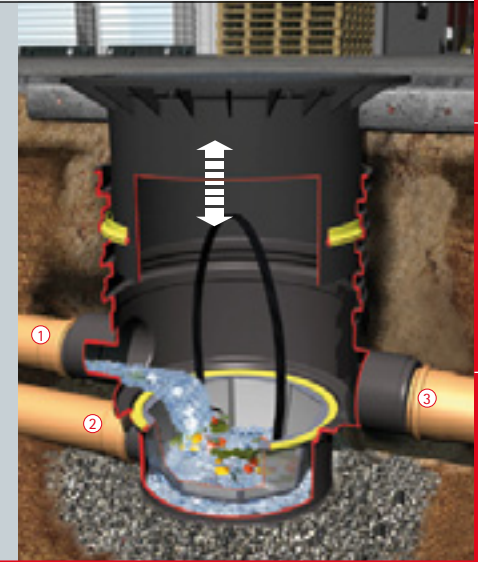

Séparateur sous chaussée

- 3 étapes de filtration :
 - ① Filtration primaire
 - ② Filtration fine 0,35 mm
 - ③ Zone de dépôt
- Retient les saletés issues du ruissellement.
- Idéal sous chaussée.
- Conçu pour passage de véhicules (2,2 T.), livré avec couvercle en fonte classe B.
- Hauteur totale ajustable de 570 à 1050 mm grâce à une rehausse télescopique (Ø 400 mm).
- Convient pour une surface de 350 m² en raccordement DN 110 et 500 m² en DN 160 mm.
- Raccordement en DN 110 ou DN 160 mm.

Raccordement

④ Sortie	245-725 mm
----------	------------

Mesures comprises entre le centre de l'ouverture et la surface du sol.

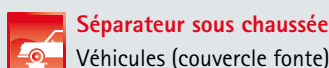

Réf. 340025

Filtre Universel 3 externe

- Pouvoir de récupération 100 %.
- Idéal pour les toits de petites surfaces.
- Hauteur totale ajustable grâce à la rehausse télescopique de 600 à 1050 mm (Ø 400 mm).
- Passage piétons avec couvercle PE ou passage véhicules (voitures catégorie B poids ≤ 2,2 T.) avec couvercle en fonte.
- Couvercle avec sécurité enfants.
- Faible entre-axe entre l'arrivée de l'eau de pluie et la sortie vers la cuve (271 mm).
- Idéal pour un rejet en épandage (ou étang).
- Convient aux surfaces de toiture ≤ 350 m² en DN 110 et 500 m² en DN 160.
- Sorties en DN 110 ou 160.
- Panier à mailles fines 0,35 mm.

Raccordements

① Entrée	273-723 mm
② Sortie	544-944 mm
③ Trop-plein	273-723 mm

Mesures comprises entre le centre de l'ouverture et la surface du sol.



Réf. 340020



Réf. 340021

Filtre Bâtiment Universel 3 externe

- Idem filtre Universel 3 externe.
- Pour surfaces de toiture ≤ 1200 m².
- Hauteur totale ajustable de 703 à 1270 mm grâce à la rehausse télescopique (Ø 600 mm).
- Convient aux surfaces de toiture ≤ 750 m² en DN 160 et 1200 m² en DN 200.
- Entrée et trop plein DN 160 / DN 200.
- Sortie DN 160.
- Panier à mailles fines 0,35 mm.

Raccordements

① Entrée	DN 160/200	395 - 962 mm
② Sortie	DN 160	624-1191 mm
③ Trop-plein	DN 160/200	395 - 962 mm

Mesures comprises entre le centre de l'ouverture et la surface du sol.



Réf. 340050



Réf. 340051

Cuves de rétention Carat

Pour rétention 100 %

Cuves de rétention à débit régulé

Ces cuves sont spécialement recommandées lorsque :

- les bassins d'orage sont saturés,
- les réseaux sont surchargés,
- l'infiltration des sols est trop lente,
- la nappe phréatique est peu profonde.

Elles sont de plus en plus souvent imposées par les lotisseurs afin de limiter les rejets d'eaux pluviales dans le milieu naturel. La capacité de rétention (de 2 700 à 13 000 litres) et le débit régulé d'évacuation (de 0,05 L/s à 2 L/s) sont mentionnés sur le cahier des charges du lotisseur au paragraphe « assainissement ».

Avant son entrée dans la cuve, l'eau de pluie doit impérativement être filtrée.

Le schéma ci-contre représente une cuve de rétention avec rehausse passage piétons et pack N°1 (accessoires).

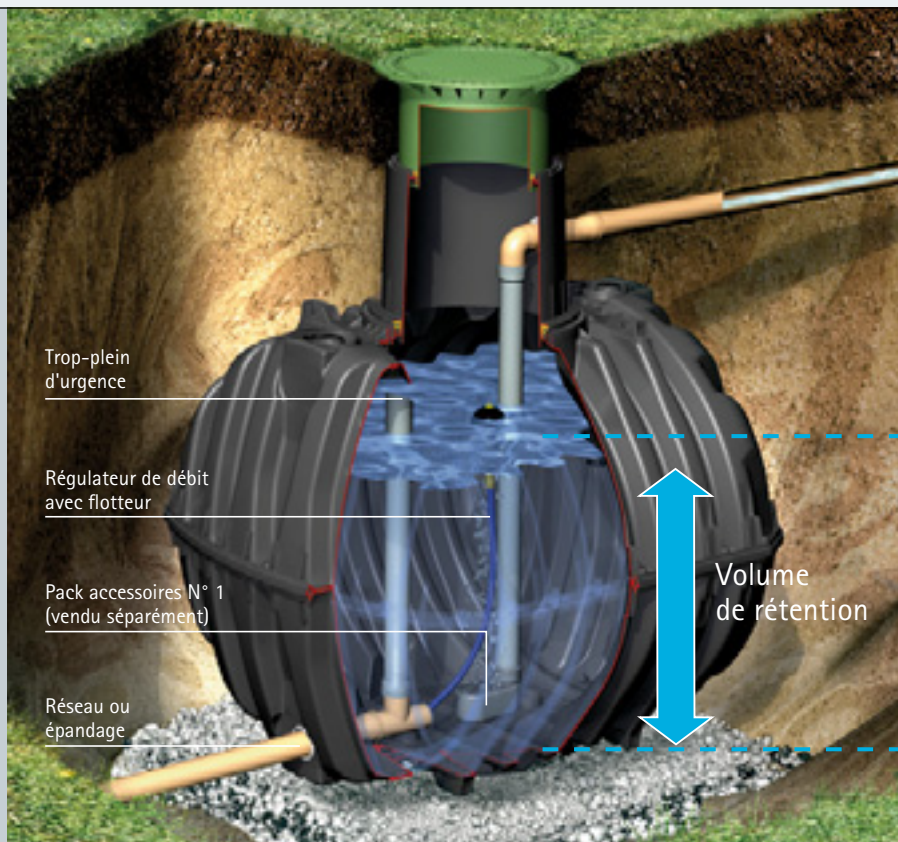

Capacité [L]	Rétention [L]	Réf.
2700	2700	370500
3750	3750	370501
4800	4800	370502
6500	6500	370503
8500	8500	370504
10000	10000	370505
13000*	13000	370508

* Composée de 2 cuves Carat jumelées

Rehausses	Réf.	Filtration	Réf.
Rehausse passage piétons	371010	Pack accessoires N°2	995013
Rehausse passage véhicules ≤ 2,2 T.	371020		
Rehausse passage camions ≤ 8 T.	371021	Filtre externe Universel 3	340020
		Pack accessoires N°1 (en complément du filtre externe)	995012

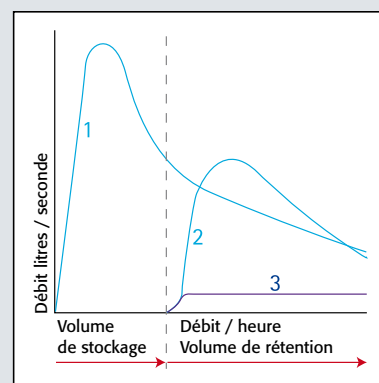

1. Débit normal vers le réseau sans rétention.
 2. Débit avec régulateur sans flotteur.
 3. Débit avec régulateur et avec flotteur = débit régulé.
- Ces cuves de rétention sont de plus en plus imposées par certaines communes ou par le service départemental des eaux de certaines régions. Informez-vous et faites votre choix sur www.graf.fr

Consultez notre site internet pour trouver la solution adaptée à votre besoin www.graf.fr

Attention !
Les cuves de rétention sont livrées sans accessoires (ni couvercle, ni rehausse, ni tuyau anti-remous). Les accessoires sont à choisir par vous-même selon l'installation souhaitée.

Cuves de rétention Carat Plus

Pour combiner rétention et utilisation

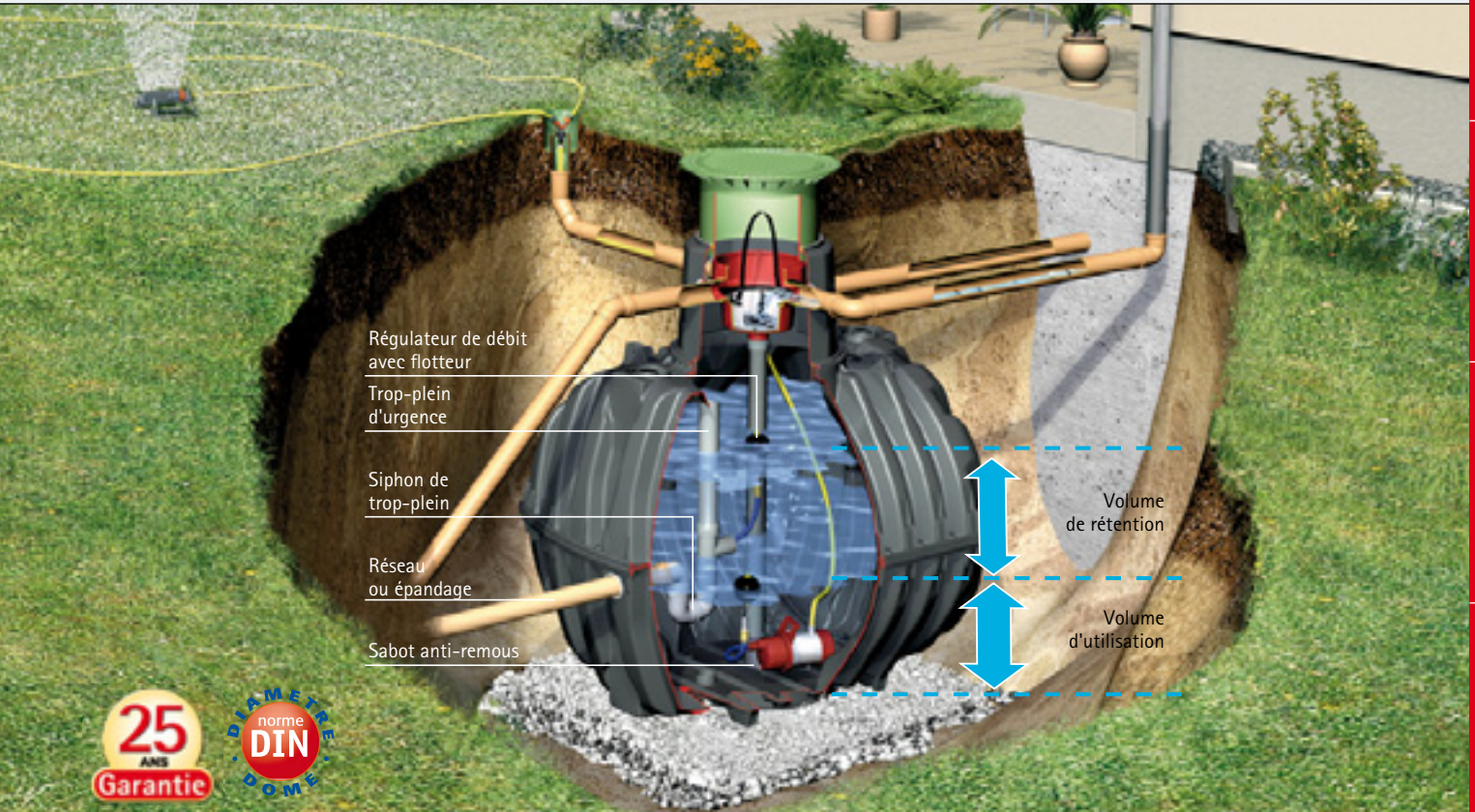

Capacité [L]	Rétention [L]	Utilisation [L]	Réf. (cuve et système sans rehausse, ni accessoires)
4800	2000	2800	370520
6500	3000	3500	370521
6500	2000	4500	370522
8500	3000	5500	370523
8500	5000	3500	370524
10000	4000	6000	370525
10000	6000	4000	370526
13000*	4000	9000	370531
13000*	3000	10000	370532

*Composée de 2 cuves Carat jumelées

Photo : Cuve de rétention Carat Plus avec Pack accessoires N° 2 (détails page 26) et Kit technique Jardin – Confort (détails page 27).

Les capacités ci-dessus sont standard, mais nous réalisons des projets de plus grandes capacités sur demande.

Attention !
Les cuves de rétention sont livrées sans accessoires (ni couvercle, ni rehausse, ni tuyau anti-remous). Les accessoires sont à choisir par vous-même selon l'installation souhaitée.

Cuves de rétention et d'utilisation

Ces cuves ont une double mission :

- retenir les eaux pluviales dans sa partie rétention et l'évacuer vers le réseau selon un débit régulé,
- conserver un volume d'eau pluviale pour une utilisation personnelle jardin et habitat.

Avantages

- Equipement sur mesure selon les volumes de rétention et d'utilisation souhaités.
- Régulateur de débit possible de 0,05 L/s à 2 L/s.
- Mise en oeuvre facilitée grâce à un poids et un encombrement faibles.
- Nombreux accessoires indispensables disponibles (rehausses, filtres, etc...).
- Nombreuses capacités proposées (4800 à 13 000 L).

Avant son entrée dans la cuve, l'eau de pluie doit impérativement être filtrée.

Cuves de rétention Platine

NOUVEAU



25
ANS
Garantie



La cuve de rétention Platine permet de retenir l'eau de pluie et de la renvoyer dans les réseaux en maîtrisant son débit. Le débit peut être réglé de 0,05 à 2,0 L/s, selon les besoins. En cas de fortes précipitations, le niveau d'eau monte dans la cuve et est évacuée par un système de régulation relié à un flotteur. Cela permet de soulager les réseaux ainsi que les bassins d'orage. Le niveau de l'eau peut monter dans la cuve jusqu'au trop-plein de sortie puis baisse lentement à la fin des précipitations.



Cuves de rétention Platine – 100 % rétention¹⁾

Capacité [L]	Long. [mm]	Larg. [mm]	Haut. sans dôme [mm]	Haut. du dôme [mm]	Poids [kg]	Réf.
1500	2100	1250	700	315	80	390300
3000	2450	2100	735	315	170	390301
5000	2890	2300	950	315	240	390302
6000 ⁴⁾	2450	2100	735	315	340	390303
10000 ⁴⁾	2890	2300	950	315	480	390304

Cuves de rétention Platine Plus¹⁾ - rétention et utilisation

Capacité [mm]	Rétention [L]	Utilisation [L]	Dimensions [mm]	Réf.
5000	3000	2000	voir ci-dessus	390315
6000 ⁴⁾	4000	2000	voir ci-dessus	390318
10000 ⁴⁾	6000	4000	voir ci-dessus	390321

Accessoires

Rehausses	Charges	Ajustable ²⁾	Réf.
Mini rehausse télescopique avec couvercle PE	piétons	455 - 655 mm	371010
Rehausse télescopique avec couvercle fonte	véhicules	455 - 755 mm	371020
Rehausse télescopique pour couvercle en béton ³⁾	véhicules	455 - 755 mm	371021

¹⁾ Pack accessoires - filtration panier vendu séparément (page 29)

²⁾ Hauteur de remblai de la base du dôme à la surface du sol

³⁾ Couvercle et anneau en béton non fournis

⁴⁾ Composée de 2 cuves Platine jumelées

Cuves spéciales eau potable (source)

15
ANS
Garantie



DIAMETRE
norme
DIN
DOME

Photo : Cuve Diamant eau potable avec rehausse (vendue séparément)

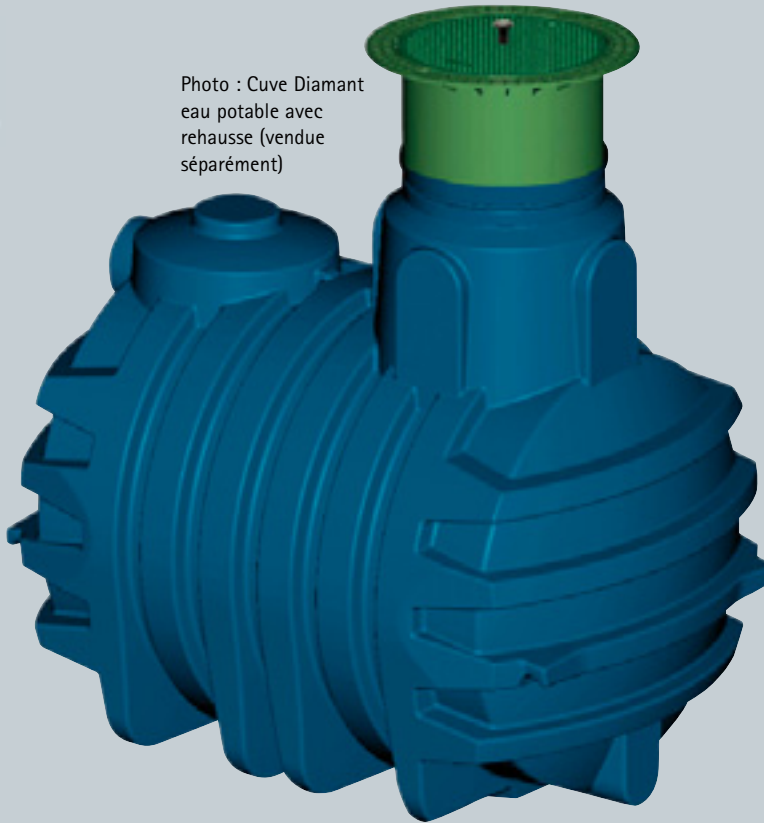

- Cuves monoblocs en polyéthylène, disponibles en 5 capacités, de 2200 à 9200 litres.
- Certifiées qualité alimentaire (KTW).
- Faciles à transporter et à installer.
- Simples à nettoyer grâce à leurs parois lisses.
- Certifiées par le TÜV norme DIN.
- Accessoires conçus spécialement pour les cuves (voir rehausse et regard ci-dessous).
- Passage piétons.



Cuves Diamant eau potable

Passage piétons
(sans rehausse, ni couvercle)

Capacité [L]	Réf.
2200	381130
3350	381131
4800	381132
6500	381133
9200	381135

Accessoires

Traversée de cloison PE 2"

Réf. 330035

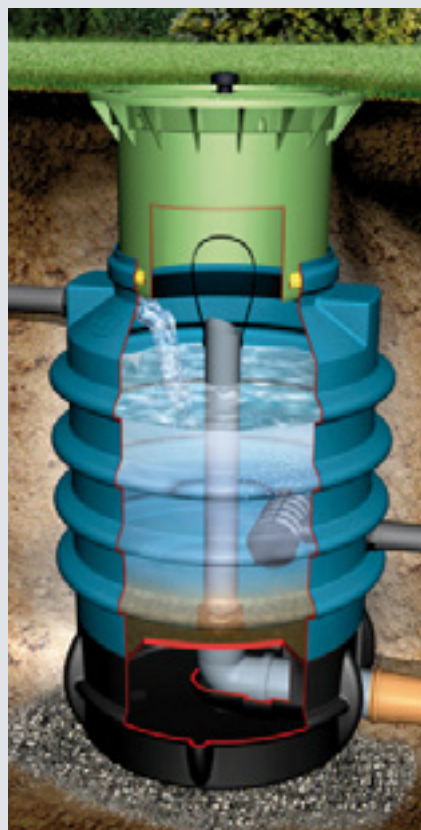

Regard de captage

- Aération et désablage des eaux de source.
- Qualité alimentaire certifiée.
- Permet le contrôle, la rupture de charge et la mesure des eaux de source.
- Rehausse télescopique ajustable de 1 200 à 1 500 mm.
- Couvercle verrouillable.
- Étanche jusqu'au niveau du sol.
- Avec évent.

Dimensions :

Ø : 730 mm
Hauteur : 1200 - 1500 mm (ajustable)
Entrée/Sortie : 2" filetage externe
Trop-plein : DN 110

Regard de captage 200 L

Réf. 381541

Rehausse télescopique pour cuve spéciale eau potable

- Ajustable de 750 à 1 000 mm.
- Ø intérieur : 600 mm.
- Couvercle pour passage piétons étanche et verrouillable (clé spéciale).
- À l'intérieur : second couvercle étanche avec évent, crépine et protection insectes.



Rehausse télescopique avec couvercle



Vue de dessus sans couvercle

Rehausse télescopique

pour cuves spéciales eau potable

Réf. 371012



La gamme des professionnels pour la gestion des eaux pluviales

UTILISATION

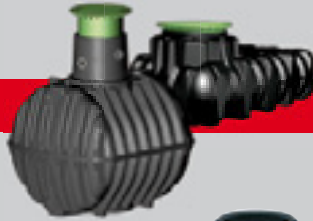

FILTRATION

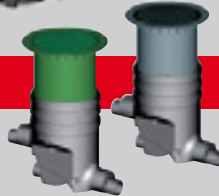

ÉPANDAGE



RÉTENTION



ÉPURATION

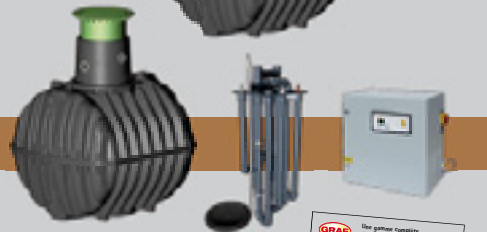

RÉSERVOIRS AÉRIENS



Prix

- 1/ Tous nos prix s'entendent départ Dachstein hors emballage, transport et assurance.
- 2/ Les seuls prix valables sont ceux du jour de la livraison.

Transport

Nos marchandises et leurs emballages voyagent toujours aux risques et périls de l'acheteur. Il appartient donc à notre clientèle, le cas échéant, de sauvegarder ses droits vis-à-vis du transporteur, conformément à la loi (disposition des articles 105 et suivants du Code du Commerce). La marchandise livrée doit toujours être contrôlée en présence du transporteur. Tout produit manquant ou défectueux à la livraison doit être signalé sur le récépissé du transporteur. Sans réserves écrites et précises sur le récépissé de livraison, aucune réclamation ne pourra être recevable. Toutes nos livraisons s'effectuent en rendu non déchargé.

Garantie

Tous les produits du catalogue sont garantis 1 an sauf les cuves à enterrer Carat (25 ans), Diamant (15 ans) et Platine (25ans) ainsi que les pompes électriques (2 ans). En cas d'incident, seul le matériel sera gratuitement remplacé, tous les autres frais seront à la charge de l'utilisateur. Le matériel ne sera échangé que si l'installation et l'utilisation sont conformes aux prescriptions du fabricant.

Droit de propriété

Les marchandises livrées restent la propriété du vendeur jusqu'au paiement intégral des sommes dues par l'acheteur. Jusqu'au complet paiement, les produits ne pourront être vendus sans l'accord préalable du vendeur.

Cachet revendeur :

Remarques

- Tous nos réservoirs extérieurs doivent être vidés en hiver.
- Pour toutes les dimensions et contenances indiquées dans ce catalogue, nous nous réservons une tolérance de +/- 3%.
- L'acquéreur doit se procurer à ses fins les autorisations nécessaires pour la construction et les installations. L'acquéreur doit se conformer aux consignes de sécurité en particulier pour les liquides polluants ou inflammables.

Conditions générales de ventes

Sur demande, nous vous ferons parvenir nos conditions générales de ventes.

GRAF Distribution SARL
Transformateur
de matières plastiques
45 route d'Ernolsheim
F-67120 DACHSTEIN-GARE (FRANCE)

Téléphone : +33(0)3 88 49 73 10
Télécopie : +33(0)3 88 49 32 80

E-mail : info@graf.fr
Site : www.graf.fr

